

1 Sukutaulut

1.1 Sukupolvet 1-3

Frantz Hynnä

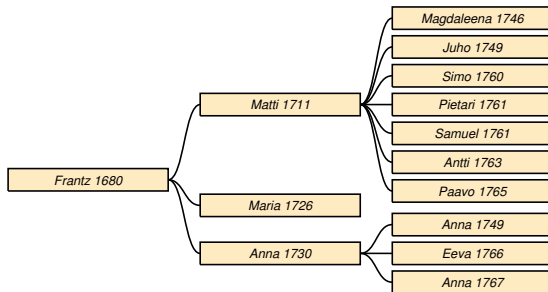

Taulu 1

Frantz Hynnä * 1680 † 8.6.1740 Sakkola Karhola. Itsellinen.¹ ∞ 1700-luku **Maria Yrjöntr** * 1680 † 1760 Sakkola Korhola.

Matti * 1711 † 12.5.1771 Sakkola Raaju. Taulu 2.

Maria * 1726 Sakkola Joentaka. Taulu 4.

Anna Hynni * 1730 Sakkola Korhola? † 5.6.1756 Sakkola Koukunniemi. Taulu 5.

Taulu 2

Matti Hynnä * 1711 † 12.5.1771 Sakkola Raaju. hits feb. Taulu 1. Inh.² ∞ 28.12.1740 **Anna Vanhanen** * 1720 Sakkola Korhola? † 20.5.1802 Sakkola Raaju.

Magdaleena * 1746 Sakkola Joentaka † 22.5.1756 Sakkola Korhola.

Juho * 1749 *do*.

Simo * 1760 Sakkola Koukunniemi? † 16.1.1827 Sakkola Koukunniemi. Taulu 3.

Pietari * 28.6.1761 Sakkola Joentaka.

Samuel * 28.6.1761 *do*.

Antti * 20.10.1763 *do*.

Paavo * 21.4.1765 Sakkola Korhola.

Taulu 3

Simo Hynnä * 1760 Sakkola Koukunniemi? † 16.1.1827 Sakkola Koukunniemi. Taulu 2.³ ∞ 26.12.1782 **Anna Ukonen** * 3.1.1765 Sakkola Koukunniemi? † 1800-luku Sakkola Koukunniemi.

¹kuol-OsmoTuokko

²RK 1748/Joentaka3-vih-kuol-MMR III/544 (kuollessa 60 v)

³MMR III/544 (kuollessa 67 v)

Mikko * 30.4.1788 *do* † 23.4.1843 *do*. Taulu 8.

Yrjö * 19.7.1796 *do* † 20.8.1848 Sakkola Taipale. Taulu 9.

Taulu 4

Maria Hynnä * 1726 Sakkola Joentaka. Taulu 1.⁴ ∞ 12.2.1749 **N. N.**

Taulu 5

Anna Hynni * 1730 Sakkola Korhola? † 5.6.1756 Sakkola Koukunniemi. Taulu 1.⁵ ∞ 17.2.1751 **Martti Ulkolainen** * 1713 Sakkola Korhola? † 14.4.1766 Sakkola Jaama.

Anna * 1749 Sakkola Korhola † 24.6.1750 *do*.

Eeva * 1766 Sakkola Saaroinen? † 19.1.1832 Sakkola Sunikkala. Taulu 6.

Anna * 1767 Sakkola Jaama † 3.12.1835 Sakkola Vanhajaama. Taulu 7.

Taulu 6

Eeva Ulkolainen * 1766 Sakkola Saaroinen? † 19.1.1832 Sakkola Sunikkala. tvinsot. Taulu 5.⁶ ∞ 26.12.1782 **Peter Hämäläinen** * 1720-luku Sakkola Jaama? † 1.1.1805 Sakkola Sunikkala.

David * 6.2.1784 Sakkola Lehtmätsä. Taulu 10.

Henric * 18.5.1786 *do*. Taulu 11.

Anna * 20.12.1788 *do* † 9.7.1789 *do*.

Joonas * 7.6.1790 *do*.

Anna * 13.1.1794 *do* † 16.5.1861 Sakkola Saaroinen. Taulu 12.

Pekka * 29.5.1798 Sakkola Lehtmätsä † 21.2.1864 Sakkola Haapsaari. Taulu 13.

Taulu 7

Anna Ulkolainen * 1767 Sakkola Jaama † 3.12.1835 Sakkola Vanhajaama. vattusot. Taulu 5.⁷ ∞ 28.12.1785 **Taavi Hyytiä** * 13.10.1760 Sakkola Jaama † 1.11.1818 Sakkola Saaroinen.

Martti * 6.10.1786 *do* † 16.7.1834 *do*. Taulu 14.

Katariina * 20.12.1789 *do* † 20.9.1857 *do*. Taulu 15.

⁴vih (Lapinlahti, Andreas Sams Silwast)

⁵RK 1748/Koukunniemi-vih-OsmoTuokko

⁶RK 1783/40-97/49-vih-kuol (64 v, ea)

⁷RK 1765-83/32-97/38-1810/62-19/66-30/111-vihityt-kuol (65 v)-OsmoTuokko

Jooseppi * 16.2.1792 *do* † 20.3.1817 *do*.

Liisa * 5.3.1795 Sakkola Saarois † 20.3.1860 Sakkola Saaroinen. Taulu 16.

Juho * 6.12.1797 *do* † 11.11.1845 *do*. Taulu 17.

Antti * 17.11.1800 Sakkola Saarois † 11.10.1868 *do*. Taulu 18.

Kaapre * 31.3.1802 Sakkola Jaama † 8.4.1865 Sakkola Saaroinen. Taulu 19.

Hanna * 3.4.1807 *do* † 24.10.1879 *do*. Taulu 20.

1.2 Sukupolvet 4-6

Mikko Hynnä

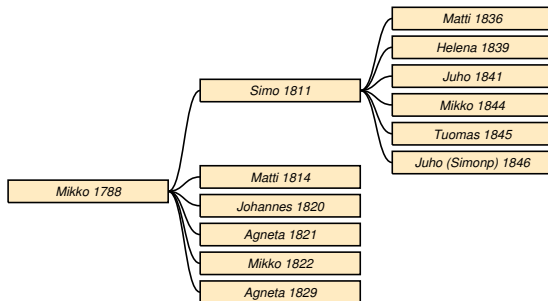

Taulu 8

Mikko Hynnä * 30.4.1788 Sakkola Koukunniemi † 23.4.1843 *do.* Taulu 3.¹ ∞ 26.12.1811 **Anna Karvanen** * 26.5.1790 † 28.8.1816 *do.* ∞ 1.1.1817 **Helena Pohjalainen** * 1786 † 12.7.1852 *do.*

Simo * 25.12.1811 *do* † 30.6.1878 *do.*

Matti * 20.12.1814 *do.*

Johannes * 11.3.1820 *do.*

Agneta * 27.3.1821 *do* † 7.7.1821 *do.*

Mikko * 31.5.1822 *do.*

Agneta * 17.1.1829 *do.*

Yrjö Hynnä

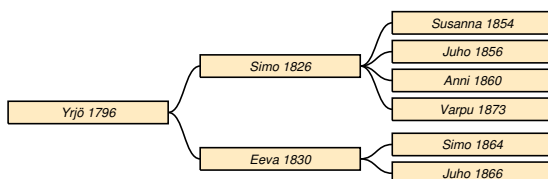

Taulu 9

Yrjö Hynnä * 19.7.1796 Sakkola Koukunniemi † 20.8.1848 Sakkola Taipale. frossa. Taulu 3.² ∞ **Susanna Makkara** * 1.1.1796 Sakkola kk † 27.12.1857 Sakkola Metsäpirtti.

Simo * 1.6.1826 † 25.10.1880 *do.*

Eeva * 7.8.1830 *do* † 13.3.1912 Metsäpirtti Lapanainen.

David Hämäläinen

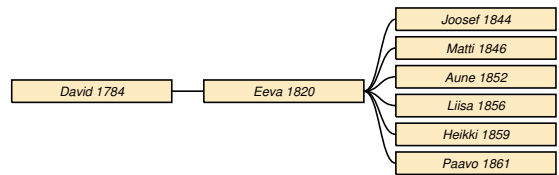

Taulu 10

David Hämäläinen * 6.2.1784 Sakkola Leht metsä. Taulu 6.³ ∞ 26.12.1815 **Aune Vaskelainen** * 27.3.1789 Sakkola Lehtimetsä.

Eeva * 1.6.1820 *do* † 13.6.1869 Sakkola Sunikkala.

Henric Hämäläinen

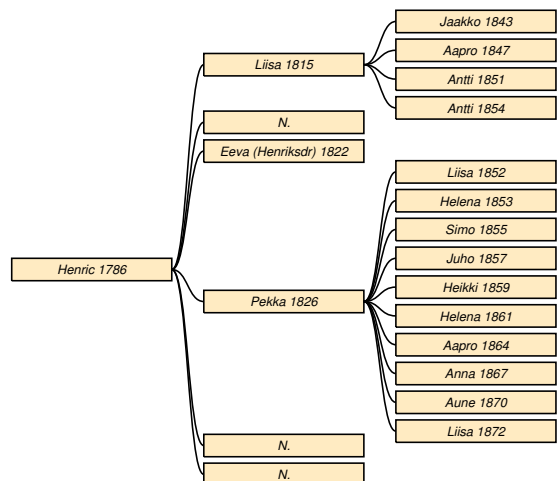

Taulu 11

Henric Hämäläinen * 18.5.1786 Sakkola Leht metsä. Taulu 6.⁴ ∞ 1800-luku **Maria Paukku** * 11.8.1790 Sakkola Lapanainen.

Liisa * 8.11.1815 *do.*

N. N.

Eeva * 20.7.1822 *do.*

Pekka * 28.5.1826 *do.*

N. N.

N. N.

¹MMR III/545

²synt-kuol (52 v)

³RK 1783/40-97/49-1810/76 (pso Agneta Jorsdr Waskelainen 1787, Tuomas 1817)

⁴RK 1783/40-97/49-1810/76-19/108

Anna Hämäläinen

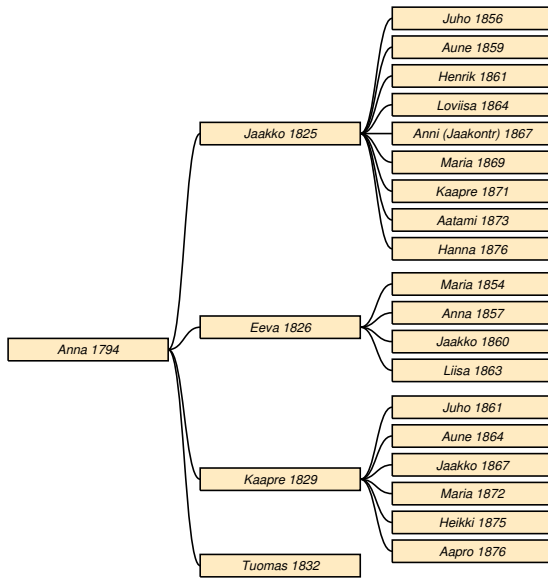

Taulu 12

Anna Hämäläinen * 13.1.1794 Sakkola Leht metsä † 16.5.1861 Sakkola Saaronen. älderdom. Taulu 6. Itsellinen.¹ ∞ 29.2.1824 **Jaakko Repo** * 1760 Sakkola Metsäpirtti † 19.4.1833 Sakkola Saaronen.

Jaakko * 26.2.1825 do † 9.7.1897 Sakkola Vanha jaama.

Eeva * 11.11.1826 Sakkola Saaronen † 7.10.1868 do.

Kaapre * 29.3.1829 do † 5.10.1912 Metsäpirtti Arkontanhua.

Tuomas * 6.1.1832 Sakkola Saaronen † 1832 do.

Pekka Hämäläinen

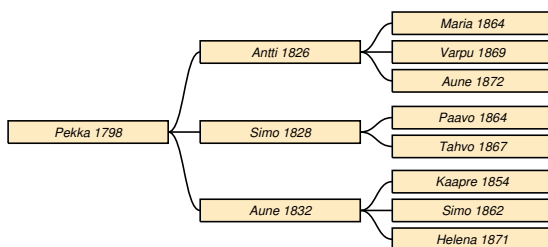

Taulu 13

Pekka Hämäläinen * 29.5.1798 Sakkola Leht metsä †

¹RK 1797/49-1810/76-19/65-31/114-44/128-55/146-vih (Lehtimetsä)-kuol

21.2.1864 Sakkola Haapsaari. nerffeber. Taulu 6.² ∞ 26.12.1820 **Varpu Haapsaari** * 17.4.1791 do.

Antti * 15.3.1826 do † 1874 do.

Simo * 5.10.1828 do † 15.8.1898 Sakkola Joentaka.

Aune * 2.3.1832 Sakkola Haapsaari † 11.9.1909 Metsäpirtti Korholanjaama.

Martti Hyytiä

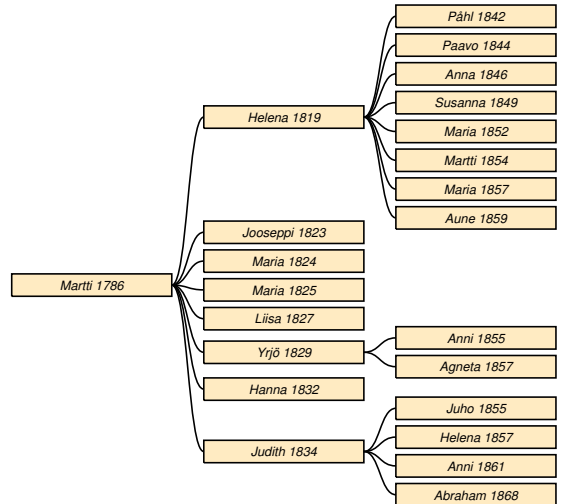

Taulu 14

Martti Hyytiä * 6.10.1786 Sakkola Saaronen † 16.7.1834 do. Taulu 7. Bondes son.³ ∞ 28.12.1817 **Anna Repo** * 27.12.1792 do † 24.2.1866 do.

Helena * 24.1.1819 do † 21.12.1884 do.

Jooseppi * 11.1.1823 do † 29.8.1894 do.

Maria * 29.11.1824 do † do.

Maria * 29.10.1825 do † 3.1.1828 do.

Liisa * 24.2.1827 do † 19.5.1847 do.

Yrjö * 16.4.1829 do † 16.8.1858 do.

Hanna * 16.6.1832 do † 12.4.1833 do.

Judith * 23.1.1834 do † 12.6.1868 do.

Katariina Hyytiä

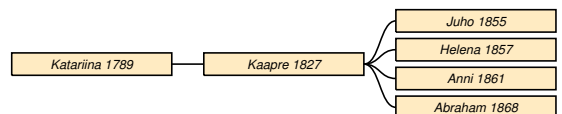

²RK 1797/49-1810/76-31/6 (inh Hapsaari, pso Valborg Hapsar 7.12.1785)-vih

³RK 1797/38-1810/62-19/66-30/111-synt-vih

Taulu 15

Katariina Hyytiä * 20.12.1789 Sakkola Saaroinen † 20.9.1857 *do.* Taulu 7.¹ ∞ 21.7.1822 **Juho Suikkanen** * 17.11.1788 Sakkola Lapanainen † 10.6.1829 Sakkola Sunikkala. ∞ 25.1.1834 **Simo Vaskelainen** * 8.8.1799 *do* † 30.5.1862 Sakkola Saaroinen.

Kaapre Suikkanen * 25.8.1827 Sakkola Haapsaari † 26.7.1868 Sakkola Saaroinen.

Liisa Hyytiä

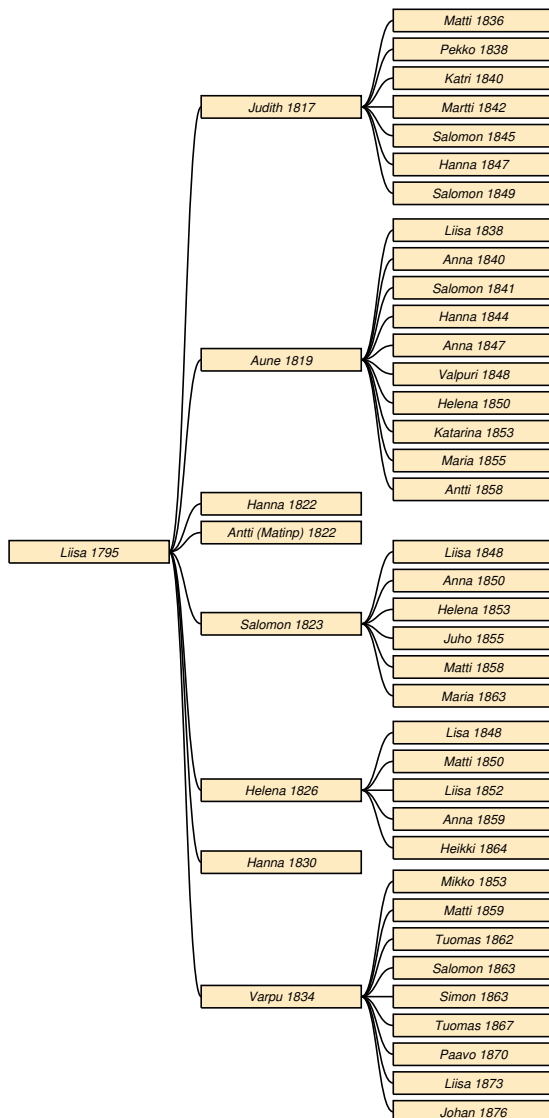

Taulu 16

Liisa Hyytiä * 5.3.1795 Sakkola Saarois † 20.3.1860 Sakkola Saaroinen. Taulu 7.² ∞ 26.12.1815 **Matti Hyytiä** * 12.8.1790 Sakkola Saarois † 5.11.1834 Sakkola Saaroinen.

Judith * 9.1.1817 *do* † 3.12.1867 Valkjärvi Päiväkivi.

Aune * 10.1.1819 Sakkola Saaroinen † 13.8.1882 *do.*

Hanna * 6.1.1822 *do* † 10.2.1822 *do.*

Antti * 1822 *do* † 13.5.1823 *do.*

Salomon * 29.8.1823 *do* † 14.7.1881 *do.*

Helena * 8.1.1826 *do* † 15.11.1881 Sakkola Viisjoki.

Hanna * 1830 Sakkola Saaroinen † 5.5.1849 *do.*

Varpu * 2.4.1834 *do* † 31.1.1908 Metsäpirtti Saaroinen.

¹RK 1810/62-19/66&83&79-30/10&118-44/132-55/151-synt-vih

²RK 1810/62&60-19/64-30/108-44/127-55/145-synt

Juho Hyytiä

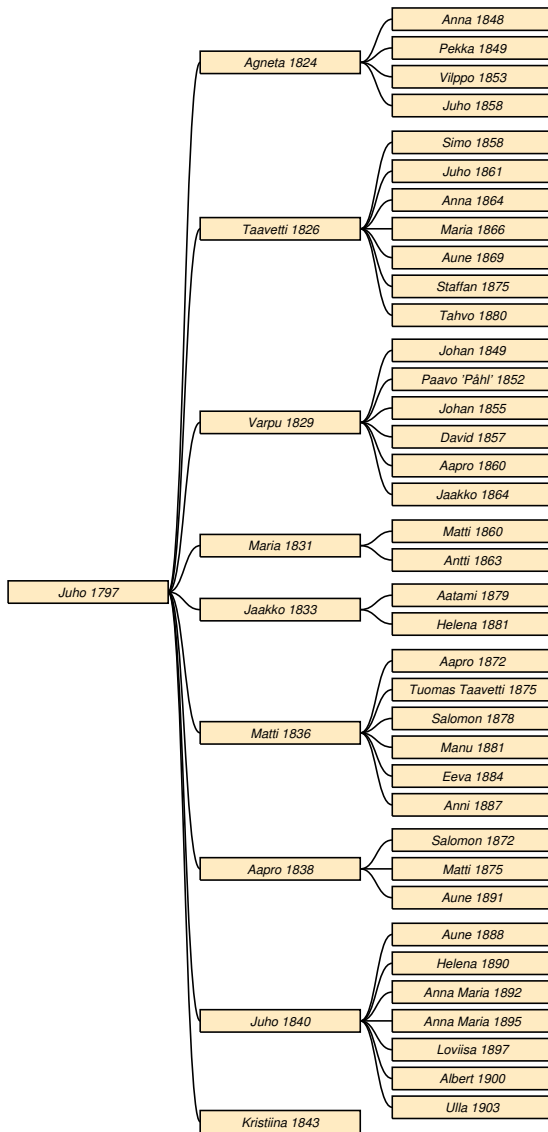

Taulu 17

Juho Hyytiä * 6.12.1797 Sakkola Saaroinen † 11.11.1845 *do.* Taulu 7. Bondes son.¹ ∞ 26.12.1823
Anna Eeva * 4.7.1802 Sakkola Kosela † 26.4.1875 Sakkola Saaroinen.

Agnetta * 25.11.1824 *do* † 2.10.1877 Sakkola Viisjoki.

Taavetti * 29.5.1826 Sakkola Saaroinen † 8.5.1902 Metsäpirtti Saaroinen.

Varpu * 19.1.1829 Sakkola Saaroinen † 22.5.1907 Metsäpirtti kk.

Maria * 10.3.1831 Sakkola Saaroinen † 25.10.1901 Sakkola Raaju.

Jaakko * 4.5.1833 Sakkola Saaroinen † 15.5.1881 *do.*

Matti * 22.3.1836 *do* † 12.11.1919 Metsäpirtti Saaroinen.

Aapro * 23.6.1838 Sakkola Saaroinen † 23.3.1900 *do.*

Juho * 30.10.1840 *do* † 10.11.1915 Metsäpirtti Saaroinen.

Kristiina * 1.5.1843 Sakkola Saaroinen † 14.8.1875 *do.*

Antti Hyytiä

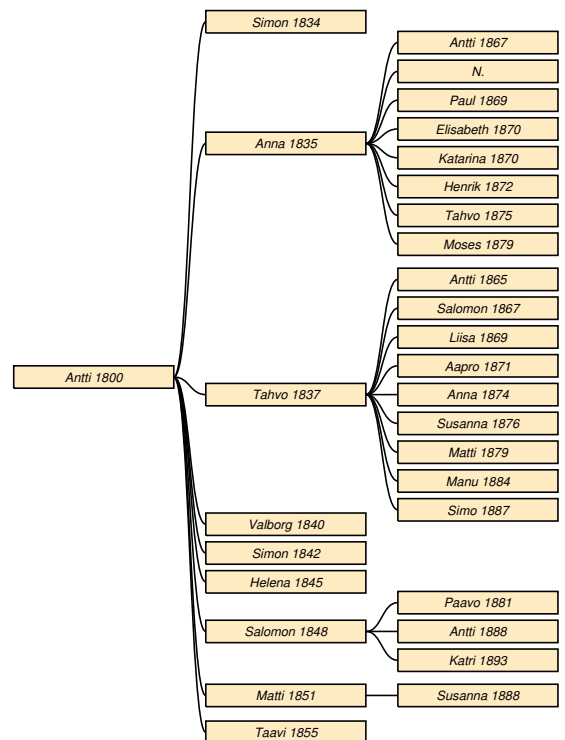

Taulu 18

Antti Hyytiä * 17.11.1800 Sakkola Saarois † 11.10.1868 *do.* Taulu 7. Bondes son-landbonde.² ∞ 26.12.1831 **Liisa Nypelö** * 18.9.1814 Rautu Vehmais † 4.2.1883 Sakkola Saaroinen.

Simon * 26.1.1834 *do.*

Anna * 22.3.1835 *do* † 18.11.1910 Metsäpirtti Korholanjama.

¹RK 1810/62-19/66-30/111-44/123-LK 1842/182-synt-kuol-Eevakirja

²RK 1810/62-19/66-30/111-44/123-55/141-64/168-LK 1842/183-synt

Tahvo * 4.6.1837 Sakkola Saaroinen † 2.7.1924 Metsäpirtti Saaroinen.

Valborg * 17.4.1840 Sakkola Saaroinen † 28.12.1845 *do.*

Simon * 11.11.1842 *do* † 18.1.1846 *do.*

Helena * 26.4.1845 *do* † 1847 *do.*

Salomon * 6.6.1848 *do* † 4.2.1930 Metsäpirtti Tapari.

Matti * 28.6.1851 Sakkola Saaroinen † 12.2.1932 Metsäpirtti Saaroinen.

Taavi * 31.1.1855 Sakkola Saaroinen † 23.3.1893 *do.*

Kaapre Hyytiä

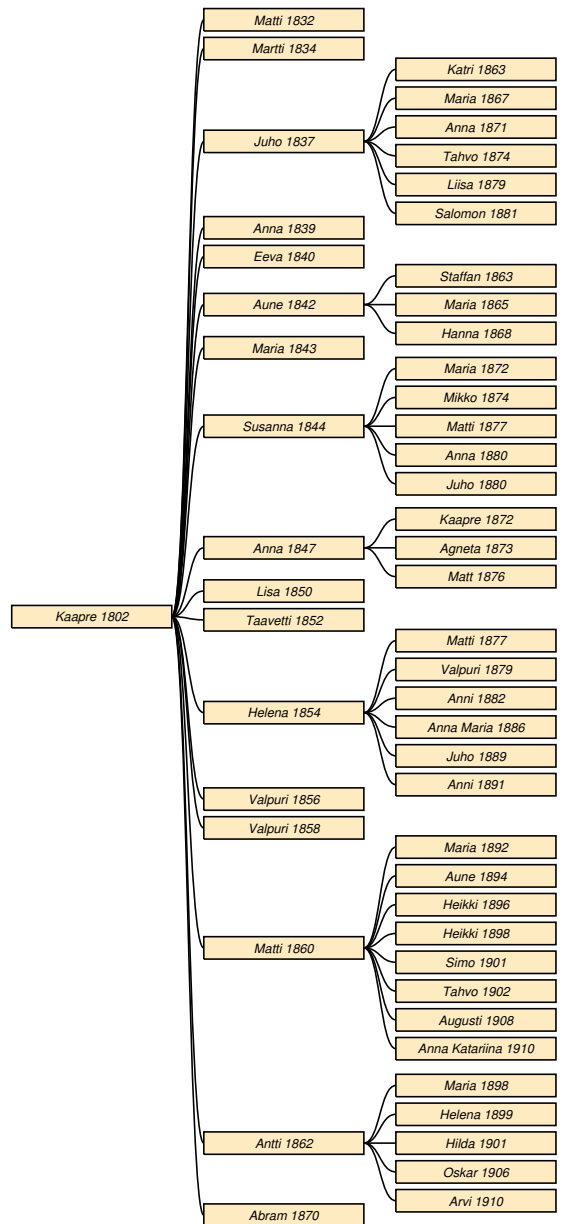

Taulu 19

Kaapre Hyytiä * 31.3.1802 Sakkola Jaama † 8.4.1865 Sakkola Saaroinen. Taulu 7. Bondes son.¹

∞ 6.12.1831 **Maria Nuora** * 14.9.1813 Sakkola Riiska † 30.3.1839 Sakkola Saaroinen. ∞ 26.12.1839

Maria Pyöttiö * 19.1.1821 Rautu Korlee † 23.3.1883 Sakkola Saaroinen.

Matti * 3.12.1832 *do* † 16.4.1833 *do.*

¹RK 1810/62-19/66-30/111-44/123-64/168-LK 1842/184-syntivihityt

Martti * 27.1.1834 *do* † 7.11.1836 *do*.
Juho * 3.1.1837 *do* † 4.9.1909 Metsäpirtti Saaronen.
Anna * 22.3.1839 Sakkola Saaronen † *do*.
Eeva * 21.10.1840 *do*.
Aune * 7.11.1842 *do* † 6.3.1869 *do*.
Maria * 25.11.1843 *do* † 30.11.1843 *do*.
Susanna * 31.12.1844 *do* † 24.8.1910 Metsäpirtti Viisjoki.
Anna * 30.4.1847 Sakkola Saaronen † 10.11.1931 Metsäpirtti Saaronen.
Lisa * 27.3.1850 Sakkola Saaronen † 1858 *do*.
Taavetti * 2.2.1852 *do* † 24.11.1854 *do*.
Helena * 4.3.1854 *do* † 11.3.1926 Metsäpirtti Vanhajaama.
Valpuri * 8.5.1856 Sakkola Saaronen † 24.3.1858 *do*.
Valpuri * 23.5.1858 *do* † 15.10.1866 *do*.
Matti * 26.8.1860 *do* † 4.8.1932 Metsäpirtti Saaronen.
Antti * 20.11.1862 Sakkola Saaronen † 29.6.1933 Metsäpirtti Saaronen.
Abram * 1870 Sakkola Saaronen.

Elisabeth Hyytiä * 1.2.1833 *do* † 1850-luku *do*.
Aune Hyytiä * 6.3.1835 *do* † 28.12.1876 Sakkola Joentaka.
Sara Hyytiä * 19.8.1836 Sakkola Saaronen † 3.4.1901 *do*.
Katariina Hyytiä * 28.9.1838 *do* † 1840-luku *do*.
Maria Hyytiä * 26.9.1839 *do*.
Judith Hyytiä * 23.9.1841 *do* † 29.4.1842 *do*.
Heikki Hyytiä * 1.3.1843 *do* † 5.12.1905 Metsäpirtti Arkuntanhua.
Gabriel Eeva * 23.3.1850 Sakkola Saaronen.

Hanna Hyytiä

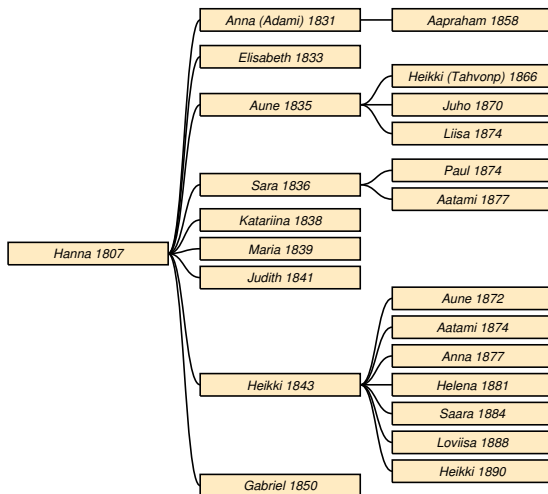

Taulu 20

Hanna Hyytiä * 3.4.1807 Sakkola Saaronen † 24.10.1879 *do*. Taulu 7. Bondes dr.¹ ∞ 6.12.1829
Aatami Hyytiä * 20.9.1806 *do* † 17.9.1843 *do*. ∞ 16.4.1848 **Mikko Eeva** * 4.11.1827 *do* † 7.8.1889 *do*.
Anna Hyytiä * 9.10.1831 *do*.

¹RK 1810/62-19/66&63-30/109-44/119-55/136-75/179-synt-vih-Eevakirja(693)

Hakemisto

Eeva

Anna 1802-1875, 6
Gabriel 1850-, 8
Mikko 1827-1889, 8

Hämäläinen

Anna 1788-1789, 1
Anna 1794-1861, 1, 4
Antti 1826-1874, 4
Aune 1832-1909, 4
David 1784-, 1, 3
Eeva 1822-, 3
Eeva 1820-1869, 3
Henric 1786-, 1, 3
Joonas 1790-, 1
Liisa 1815-, 3
Pekka 1798-1864, 1, 4
Pekka 1826-, 3
Peter 172x-1805, 1
Simo 1828-1898, 4

Haapsaari

Varpu 1791-, 4

Hynnä

Agneta 1821-1821, 3
Agneta 1829-, 3
Antti 1763-, 1
Eeva 1830-1912, 3
Frantz 1680-1740, 1
Johannes 1820-, 3
Juho 1749-, 1
Magdaleena 1746-1756, 1
Maria 1726-, 1
Matti 1711-1771, 1
Matti 1814-, 3
Mikko 1788-1843, 1, 3
Mikko 1822-, 3
Paavo 1765-, 1
Pietari 1761-, 1
Samuel 1761-, 1
Simo 1760-1827, 1
Simo 1811-1878, 3
Simo 1826-1880, 3
Yrjö 1796-1848, 1, 3

Hynni

Anna 1730-1756, 1

Hyytiä

Aapro 1838-1900, 6
Aatami 1806-1843, 8
Abram 1870-, 8
Agneta 1824-1877, 6
Anna 1831-, 8
Anna 1835-1910, 6
Anna 1839-1, 8
Anna 1847-1931, 8

Antti 1822-1823, 5
Antti 1800-1868, 2, 6
Antti 1862-1933, 8
Aune 1819-1882, 5
Aune 1835-1876, 8
Aune 1842-1869, 8
Eeva 1840-, 8
Elisabeth 1833-185x, 8
Hanna 1807-1879, 2, 8
Hanna 1822-1822, 5
Hanna 1830-1849, 5
Hanna 1832-1833, 4
Heikki 1843-1905, 8
Helena 1819-1884, 4
Helena 1826-1881, 5
Helena 1845-1847, 7
Helena 1854-1926, 8
Jaakko 1833-1881, 6
Jooseppi 1792-1817, 2
Jooseppi 1823-1894, 4
Judith 1817-1867, 5
Judith 1834-1868, 4
Judith 1841-1842, 8
Juho 1797-1845, 2, 6
Juho 1837-1909, 8
Juho 1840-1915, 6
Kaaapre 1802-1865, 2, 7
Katariina 1789-1857, 1, 5
Katariina 1838-184x, 8
Kristiina 1843-1875, 6
Liisa 1795-1860, 2, 5
Liisa 1827-1847, 4
Lisa 1850-1858, 8
Maria 1824-, 4
Maria 1825-1828, 4
Maria 1831-1901, 6
Maria 1839-, 8
Maria 1843-1843, 8
Martti 1786-1834, 1, 4
Martti 1834-1836, 7
Matti 1790-1834, 5
Matti 1832-1833, 7
Matti 1836-1919, 6
Matti 1851-1932, 7
Matti 1860-1932, 8
Salomon 1823-1881, 5
Salomon 1848-1930, 7
Sara 1836-1901, 8
Simon 1834-, 6
Simon 1842-1846, 7
Susanna 1844-1910, 8
Taavetti 1826-1902, 6
Taavetti 1852-1854, 8
Taavi 1760-1818, 1

Taavi 1855-1893, 7
Tahvo 1837-1924, 6
Valborg 1840-1845, 7
Valpuri 1856-1858, 8
Valpuri 1858-1866, 8
Varpu 1829-1907, 6
Varpu 1834-1908, 5
Yrjö 1829-1858, 4

Karvanen

Anna 1790-1816, 3

Makkara

Susanna 1796-1857, 3

Nuora

Maria 1813-1839, 7

Nypelö

Liisa 1814-1883, 6

Paukku

Maria 1790-, 3

Pohjalainen

Helena 1786-1852, 3

Pyöttiö

Maria 1821-1883, 7

Repo

Anna 1792-1866, 4
Eeva 1826-1868, 4
Jaakko 1760-1833, 4
Jaakko 1825-1897, 4
Kaaapre 1829-1912, 4
Tuomas 1832-1832, 4

Suikkanen

Juho 1788-1829, 5
Kaaapre 1827-1868, 5

Ukkonen

Anna 1765-18, 1

Ulkolainen

Anna 1749-1750, 1
Anna 1767-1835, 1
Eeva 1766-1832, 1
Martti 1713-1766, 1

Vanhanen

Anna 1720-1802, 1

Vaskelainen

Aune 1789-, 3
Simo 1799-1862, 5

Yrjöntr

Maria 1680-1760, 1