

1 Sukutaulut

1.1 Sukupolvet 1-3

Pauli Tuokko

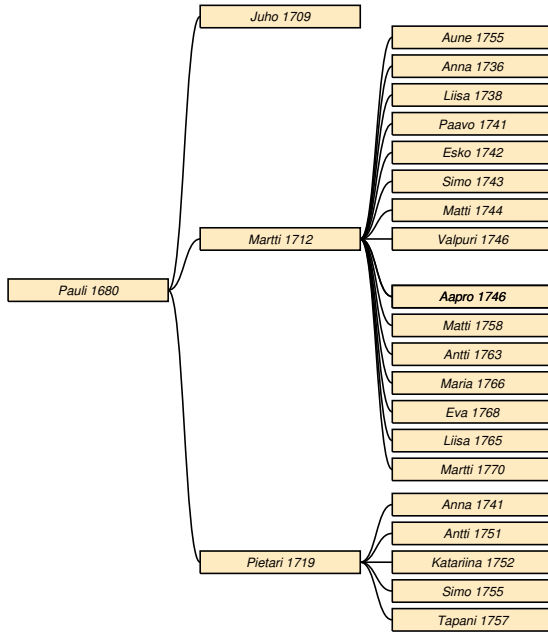

Taulu 1

Pauli Tuokko * 1680 Sakkola Metsäpirtti? † Sakkola Metsäpirtti. ¹ ∞ N. N.

Juho * 1709 Sakkola? † 17.12.1757 Sakkola Metsäpirtti.

Martti * 1712 Sakkola Metsäpirtti kk † 29.6.1784 do. Taulu 2.

Pietari * 1719 Sakkola? † 11.11.1759 Sakkola Metsäpirtti. Taulu 14.

Taulu 2

Martti Tuokko * 1712 Sakkola Metsäpirtti kk † 29.6.1784 do. hets.feber. Taulu 1.² ∞ 26.12.1735 **Liisa Eeva** * 1715 Sakkola Kosela † 30.11.1755 Sakkola Metsäpirtti. ∞ 1.1.1757 **Maria Repo** * 1723 Sakkola Rewolax † 11.12.1783 Sakkola Metsäpirtti kk.

Aune * 1755 † 8.3.1834 Sakkola Malakis. Taulu 3.

Anna * 26.12.1736 Sakkola Metsäpirtti. Taulu 4.

Liisa * 9.7.1738 do † 3.6.1773 Sakkola Riiska. Taulu 5.

Paavo * 18.1.1741 Sakkola Metsäpirtti † 17.10.1808 do. Taulu 6.

Esko * 9.6.1742 do.

Simo * 1743 do † 31.10.1783 do. Taulu 7.

Matti * 13.3.1744 do.

Valpuri * 1746 do † 25.12.1780. Taulu 8.

Aapro * 1746 do † 21.6.1804 do. Taulu 9.

Aapro * 1746 do † 21.6.1804 do. Taulu 9.

Matti * 24.1.1758 do † 4.1.1823 do. Taulu 10.

Antti * 23.11.1763 do † 18.2.1767 do.

Maria * 25.2.1766 do. Taulu 11.

Eva * 3.2.1768 do. Taulu 12.

Liisa * 1765 do † 1800-luku. Taulu 13.

Martti * 28.2.1770 do † 4.1.1771 do.

Taulu 3

Aune Tuokko * 1755 † 8.3.1834 Sakkola Malakis. äld sv.. Taulu 2.³ ∞ 6.2.1775 **Martti Hämäläinen** * 1743 Sakkola Jaama † 2.6.1803 Sakkola Korhola.

Maria * 14.2.1776 Sakkola Saaronen † 21.1.1842 Sakkola Haapsaari. Taulu 17.

Susanna * 26.2.1777 Sakkola Saaronen.

Martti * 7.1.1782 Sakkola Korhola † 21.11.1858 Sakkola Malakis. Taulu 23.

Susanna * 9.4.1787 Sakkola Saaronen † 1826 Sakkola Joentaka. Taulu 27.

Abraham * 27.10.1788 Sakkola Korhola † 19.1.1810 do.

Juho * 18.4.1790 do † 2.6.1849 Sakkola Malakis. Taulu 28.

Yrjö * 22.4.1792 Sakkola Korhola.

Taulu 4

Anna Tuokko * 26.12.1736 Sakkola Metsäpirtti. Taulu 2.⁴ ∞ N. N.

Taulu 5

Liisa Tuokko * 9.7.1738 Sakkola Metsäpirtti † 3.6.1773 Sakkola Riiska. hets feb. Taulu 2.⁵ ∞ 28.12.1758 **Juho Nuora** * 1730-luku do † 1788 do.

¹RK 1765/Mpirtti2

²RK 1748/Mpirtti2(tr Anna)-65/Mpirtti2-vih-kuol (72 v)-MAlistalo-Eevakirja/435

³RK 1797/63-1810/82-19/89-31/73-vih-kuol /79 v)

⁴RK 1748/Mpirtti2-synt (Raudun kirjat)-vih (Vuolle Juho Eli-aanp Rouhiainen)

⁵synt-vih (Juho Matinp Nuora)-kuol (33 v)

Taulu 6

Paavo Tuokko * 18.1.1741 Sakkola Metsäpirtti † 17.10.1808 *do.* h feb. Taulu 2. Bonde, värd.¹ ∞ 26.12.1765 **Anna Immonen** * 17.3.1745 Sakkola Jaama † 26.1.1790 Sakkola Metsäpirtti kk. ∞ 28.7.1790 **Maria Lobro** * 7.5.1767 Sakkola Jaama.

Maria * 1777 Sakkola Metsäpirtti.

David * 1775 *do.*

Katri * 30.11.1778 *do.*

Heikki * 17.11.1767 *do.*

Martti * 4.10.1773 *do* † 25.5.1818 *do.* Taulu 34.

Taavetti * 21.5.1791 Sakkola Metsäpirtti kk † 14.12.1862 *do.* Taulu 39.

Taulu 7

Simo Tuokko * 1743 Sakkola Metsäpirtti † 31.10.1783 *do.* wattusot. Taulu 2. Bonde.² ∞ 28.12.1771 **Varpu Haapsaari** * 14.2.1753 Sakkola Korhola † 25.3.1812 Sakkola Metsäpirtti.

Mikko * 31.3.1780 *do.*

Johannes * 28.11.1777 *do.*

Anna * 22.8.1775 *do.*

Elias * 31.12.1772 *do* † 16.12.1835 *do.* Taulu 42.

Mikko * 21.3.1780 *do* † 25.10.1818 *do.* Taulu 44.

Taulu 8

Valpuri Tuokko * 1746 Sakkola Metsäpirtti † 25.12.1780. rödsot. Taulu 2.³ ∞ 15.1.1772 **Matti Metso** * 1739 Sakkola Korhola † 15.12.1819 Sakkola Metsäpirtti.

Aune * 24.8.1772 *do.*

Anna * 2.2.1775 *do* † 1817 *do.* Taulu 46.

Taavi * 28.12.1779 *do.*

Taulu 9

Aapro Tuokko * 1746 Sakkola Metsäpirtti † 21.6.1804 *do.* lungs.. Taulu 2. Taulu 2.⁴ ∞ 29.12.1773 **Riitta Kylläinen** * 1750 Sakkola Koukuniemi? † 12.7.1806 Sakkola Metsäpirtti.

Matti * 1777 *do.*

Yrjö * 1775 *do* † 19.1.1806 *do.* Taulu 51.

Gabriel * 10.8.1779 *do.*

Mikko * 2.10.1782 *do* † 2.12.1838 Sakkola Kosela. Taulu 52.

Hans * 30.4.1785 Sakkola Metsäpirtti.

Aapro * 29.10.1787 *do.*

Martti * 24.5.1790 *do* † 3.7.1876 *do.* Taulu 54.

Brigitta * 8.7.1792 *do.*

Anna * 28.1.1795 *do.*

Taulu 10

Matti Tuokko * 24.1.1758 Sakkola Metsäpirtti † 4.1.1823 *do.* Taulu 2. Synt.⁵ ∞ 26.12.1781 **Liisa Hattakka** * 1757 Sakkola Korhola † 24.3.1782 Sakkola Metsäpirtti. ∞ 26.12.1782 **Maria Tuokko** * 1760-luku Sakkola Kosela † 16.4.1783 Sakkola Metsäpirtti. ∞ 26.12.1783 **Riitta Pauku** * 31.10.1762 Sakkola Vilakkala † 30.8.1822 Sakkola Metsäpirtti.

Matti * 12.3.1788 *do.* Taulu 57.

Martti * 13.2.1791 *do.*

Anna * 22.12.1793 *do.*

Maria * 26.12.1795 *do.*

Valpuri * 10.2.1801 *do* † 1.8.1865 Sakkola Saaronen. Taulu 59.

Maria * 11.3.1785 Sakkola Metsäpirtti.

Taulu 11

Maria Tuokko * 25.2.1766 Sakkola Metsäpirtti. Taulu 2.⁶ ∞ **N. N.**

Taulu 12

Eva Tuokko * 3.2.1768 Sakkola Metsäpirtti. Taulu 2.⁷ ∞ **N. N.**

Taulu 13

Liisa Tuokko * 1765 Sakkola Metsäpirtti † 1800-luku. Taulu 2.⁸ ∞ 26.12.1784 **Mikko Haapsaari** * 29.9.1756 Sakkola Korhola † 6.6.1820 *do.*

Pärttyli * 1.8.1805 *do.*

Saara * 10.4.1803 *do.*

Joonas * 28.4.1801 *do.*

Anna * 16.8.1799 *do.*

Maria * 20.3.1796 *do.* Taulu 64.

Joonas * 20.11.1792 *do.*

Heikki * 20.5.1789 *do* † 23.2.1857 Sakkola Martin-korhola. Taulu 66.

Matti * 6.3.1788 Sakkola Korhola.

Martti * 15.10.1785 *do* † 8.5.1838 Sakkola Haapsaari. Taulu 67.

¹RK 1797/58-synt(Raudun kirjat)-vih (Anna Henr Immonen Korhola)-kuol (75 v)

²RK 1748/Mpirttis2-65/Mpirttis2-vih-kuol (40 v)

³vih (Qw.p)-kuol (34 v)

⁴RK 1797/59 (pso Riitta Kylläinen)-vih-kuol (60 v)

⁵RK 1797/58-1819/98-vih (leski, bonde)

⁶synt-vih (Simo Simonp Meskanen Vilakkalasta)

⁷synt-vih (Antti Juhonp Viskari Riiskasta)

⁸RK 1764-83/43-97/55-1810/85-19/90-vih

Taulu 14

Pietari Tuokko * 1719 Sakkola? † 11.11.1759 Sakkola Metsäpirtti. Taulu 1. Itsellinen, torppari.¹ ∞ 2.2.1747 **Anna Petersdr** * 1720 Sakkola Korhola.

Anna * 1741 Sakkola Metsäpirtti † 14.5.1803 Sakkola Sakkola. Taulu 15.

Antti * 1751 Sakkola Korhola † 4.11.1776 Sakkola Koukunniemi.

Katariina * 5.12.1752 Sakkola Korhola † 13.11.1754 *do.*

Simo * 20.8.1755 *do* † 21.6.1758 *do.*

Tapani * 25.11.1757 *do* † 15.12.1822 Sakkola Koukunniemi. Taulu 16.

Taulu 15

Anna Tuokko * 1741 Sakkola Metsäpirtti † 14.5.1803 Sakkola Sakkola. hets feb. Taulu 14.² ∞ N. N.

Taulu 16

Tapani Tuokko * 25.11.1757 Sakkola Korhola † 15.12.1822 Sakkola Koukunniemi. Taulu 14.³ ∞ 27.12.1786 **Maria Akkanen** * 1754 Sakkola Lubra † 3.12.1799 Sakkola Koukunniemi.

Anna * 25.10.1788 *do* † 3.10.1820 *do.*

Heikki * 22.8.1791 *do* † 22.2.1837 *do.* Taulu 72.

Joonas * 24.5.1795 *do* † 30.11.1855 *do.* Taulu 76.

Pauli * 16.3.1797 *do* † 13.1.1802 *do.*

Nuutti * 16.8.1799 *do* † 1.2.1800 *do.*

¹RK 1748 (<http://digi.narc.fi/digi/view.ka?kuid=6962250>)-vih (asuu vihittäessä Metsäpirtin kylässä)-kuol (40 v)

²RK 1748/Korhola-vih (kyrkotig Matthias Dans Sipiläin Sakkolan kylästä)-kuol (62 v, enka)

³RK 1765(Koukunniemi)-synt (äiti Anna Petersdr)-vih (Koukunniemessä)-kuol (66 v)

1.2 Sukupolvet 4-6

Maria Hämäläinen

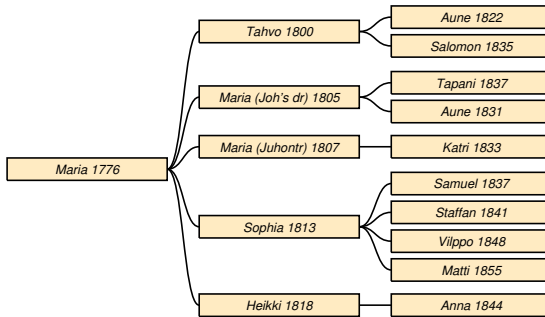

Taulu 17

Maria Hämäläinen * 14.2.1776 Sakkola Saaroinen † 21.1.1842 Sakkola Haapsaari. Taulu 3.¹ ∞ 30.9.1796 **Juho Haapsaari** * 1774 *do* † 4.5.1844 *do*.

Tahvo * 26.12.1800 *do*. Taulu 18.

Maria * 26.8.1805 *do* † 1858 Sakkola Sunikkala. Taulu 19.

Maria * 7.3.1807 Sakkola Haapsaari. Taulu 20.

Sophia * 16.4.1813 Sakkola Hapsar † 17.4.1874 Sakkola Joentaka. Taulu 21.

Heikki * 19.4.1818 Sakkola Haapsaari. Taulu 22.

Taulu 18

Tahvo Haapsaari * 26.12.1800 Sakkola Haapsaari. Taulu 17.² ∞ 11.6.1821 **Eeva Kuparinen** * 1.6.1803 Sakkola Lapinlahti † 19.10.1878 Sakkola Haapsaari.

Aune * 20.8.1822 *do* † 9.6.1864.

Salomon * 26.3.1835 *do* † 5.10.1910 Metsäpirtti Haapsaari.

Taulu 19

Maria Haapsaari * 26.8.1805 Sakkola Haapsaari † 1858 Sakkola Sunikkala. Taulu 17.³ ∞ 29.8.1830

Pekka Korkka * 15.6.1794 Sakkola Korhola † 29.12.1847 Sakkola Sunikkala.

Tapani * 20.3.1837 *do*.

Aune * 12.10.1831 *do*.

Taulu 20

Maria Haapsaari * 7.3.1807 Sakkola Haapsaari.

Taulu 17.⁴ ∞ 10.7.1831 **Tapani Metso** * 18.8.1809 Sakkola Arkuntanhua † 6.10.1868 *do*.

Katri * 5.3.1833 Sakkola Metsäpirtti kk † 12.12.1899 Sakkola Martinkorhola.

Taulu 21

Sophia Haapsaari * 16.4.1813 Sakkola Hapsar † 17.4.1874 Sakkola Joentaka. Taulu 17.⁵ ∞ 26.12.1835 **Juho Paukku** * 18.11.1809 *do* † 17.9.1873 *do*.

Samuel * 12.10.1837 *do* † 23.11.1908 Metsäpirtti Joentaka.

Staffan * 26.12.1841 Sakkola Joentaka.

Vilppo * 15.8.1848 *do* † 18.2.1924 Metsäpirtti Joentaka.

Matti * 7.1.1855 Sakkola Joentaka † 8.7.1931 Metsäpirtti Joentaka.

Taulu 22

Heikki Haapsaari * 19.4.1818 Sakkola Haapsaari. Taulu 17.⁶ ∞ 30.7.1843 **Aune Orava** * 13.3.1822 Sakkola Kosela.

Anna * 5.9.1844 Sakkola Haapsaari † 15.6.1908 Metsäpirtti Kosela.

Martti Hämäläinen

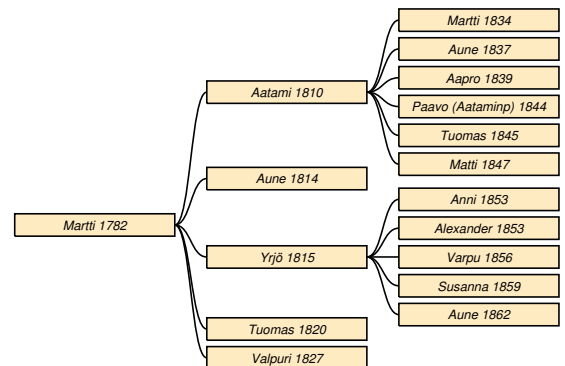

Taulu 23

Martti Hämäläinen * 7.1.1782 Sakkola Korhola † 21.11.1858 Sakkola Malakis. Taulu 3. Landbonde.⁷ ∞ 26.12.1806 **Eeva Haapsaari** * 27.11.1785 Sakkola Korhola † 24.3.1836 Sakkola Malakis.

⁴synt (äiti: Mar Hämäläin)-vih

⁵RK 1830/8&21-44/21-55/25-64/21-Haapsaaren suku

⁶RK 1831/8-64/7 (synt. 7.6.1818)-synt (äiti: Maria Hämäläinen 35 v)-vih

⁷RK 1810/82-19/89-31/73-44/77-55/93

¹RK 1819/78-31/8 (s. 19.03.1774)-synt

²synt (ä Maria Hämäläin)

³RK 1830/8&120-Haapsaarten suku/AKoivusalo

Aatami * 9.11.1810 *do* † 18.5.1881 *do*. Taulu 24.
Aune * 3.6.1814 *do*.
Yrjö * 26.1.1815 *do* † 1869 *do*. Taulu 25.
Tuomas * 6.2.1820 *do* † 8.4.1867 *do*.
Valpuri * 3.5.1827 Sakkola Korhola † 4.4.1869 Sakkola Haparainen. Taulu 26.

Taulu 24

Aatami Hämäläinen * 9.11.1810 Sakkola Malakis † 18.5.1881 *do*. Taulu 23. Talonpoika (LB).¹ ∞ 1833
Anna Ilonen * 18.2.1810 Lempaala † 1.11.1876 Sakkola Malakis.

Martti * 20.1.1834 *do* † 14.5.1902 Sakkola Korholanjaama.
Aune * 28.5.1837 Sakkola Malakis † 12.2.1897 Sakkola Arkuntanhua.
Aapro * 25.2.1839 Sakkola Malakis † 30.10.1925 Metsäpirtti Malakki.
Paavo * 26.1.1844 Sakkola Malakis † 10.9.1916 Metsäpirtti Korholanjaam.
Tuomas * 27.7.1845 Sakkola Malakis † 2.3.1888 *do*.
Matti * 21.6.1847 *do*.

Taulu 25

Yrjö Hämäläinen * 26.1.1815 Sakkola Malakis † 1869 *do*. Taulu 23. Landbonde.² ∞ 26.12.1845 **Eeva Hatakka** * 5.3.1825 Sakkola Korhola † 14.12.1900 Sakkola Saaroinen.

Anni * 6.2.1853 Sakkola Malakis † 12.4.1921 Metsäpirtti Saaroinen.
Alexander * 6.2.1853 Sakkola Malakis.
Varpu * 6.4.1856 *do* † 10.5.1921 Metsäpirtti Sunikkala.
Susanna * 5.6.1859 Sakkola Malakis † 3.4.1937 Metsäpirtti Saaroinen.
Aune * 11.5.1862 Sakkola Malakis.

Taulu 26

Valpuri Hämäläinen * 3.5.1827 Sakkola Korhola † 4.4.1869 Sakkola Haparainen. lungsot. Taulu 23.³ ∞
Juho Kerminen * 28.6.1826 *do* † 24.10.1913.

Susanna Hämäläinen

Taulu 27

Susanna Hämäläinen * 9.4.1787 Sakkola Saaroinen † 1826 Sakkola Joentaka. Taulu 3.⁴ ∞ 1800-luku **Antti Paukku** * 24.11.1788 Sakkola Korhola † 22.1.1822 Sakkola Joentaka.

Juho Hämäläinen

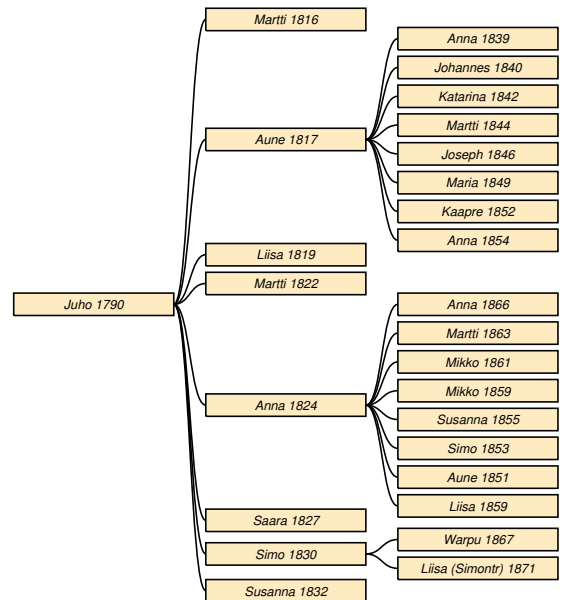

Taulu 28

Juho Hämäläinen * 18.4.1790 Sakkola Korhola † 2.6.1849 Sakkola Malakis. Taulu 3. Landbonde.⁵ ∞ 27.12.1812 **Maria Korkka** * 1.8.1789 Sakkola Sunikkala † 12.5.1853 Sakkola Malakis.

Martti * 16.12.1816 Sakkola Korhola.
Aune * 3.8.1817 Sakkola Malakis † 3.12.1852 Sakkola Joentaka. Taulu 29.
Liisa * 4.3.1819 Sakkola Korhola. Taulu 30.
Martti * 5.5.1822 *do*.
Anna * 25.8.1824 *do* † 24.12.1903 Metsäpirtti Te-renttilä. Taulu 31.
Saara * 29.9.1827 Sakkola Korhola.
Simo * 22.1.1830 *do*. Taulu 32.
Susanna * 30.11.1832 Sakkola Martinkorhola. Taulu 33.

¹RK 1831/73-44/77-54/93-64/102-75/108-80/140

²RK 1831/73-44/77-64/103

³RK 1844/77 (s. 06.03.1827)-synt-kuol (42 v)-EilaHäkkinen

⁴RK 1797/51 - 1810/83&66-19/70-synt (äiti Agnetha Tuokko)

⁵RK 1797/53-1810/83-19/89-31/73-44/77-vih

Taulu 29

Aune Hämäläinen * 3.8.1817 Sakkola Malakis † 3.12.1852 Sakkola Joentaka. Taulu 28.¹ ∞ 26.12.1836 **Jaakko Hyytiä** * 7.11.1804 Sakkola Saaroinen † 26.2.1874 Sakkola Joentaka.

Anna * 21.4.1839 Sakkola Saaroinen † 1840 *do*.

Johannes * 26.11.1840 *do* † 1842 Sakkola Joentaka.

Katarina * 13.1.1842 *do* † 8.9.1896 *do*.

Martti * 1.8.1844 *do* † 2.9.1848 *do*.

Joseph * 19.3.1846 *do* † 24.12.1847 *do*.

Maria * 5.7.1849 *do* † 22.12.1918 Metsäpirtti Lapanainen.

Kaapre * 25.3.1852 Sakkola Joentaka † 10.8.1852 *do*.

Anna * 21.8.1854 *do* † 1.2.1859 *do*.

Taulu 30

Liisa Hämäläinen * 4.3.1819 Sakkola Korhola. Taulu 28.² ∞ 1800-luku **Paavo Loponen** * 22.4.1820 Rautu † 28.4.1854 Sakkola Malakis.

Taulu 31

Anna Hämäläinen * 25.8.1824 Sakkola Korhola † 24.12.1903 Metsäpirtti Terenttilä, vanhuus. Taulu 28.³ ∞ **Kaapro Hatakka** * 11.5.1830 Sakkola Hatakka † 7.1.1892 Sakkola Terenttilä.

Anna * 11.11.1866 *do*.

Martti * 5.12.1863 *do*.

Mikko * 22.7.1861 *do*.

Mikko * 29.11.1859 *do*.

Susanna * 17.6.1855 Sakkola Arkuntanhua.

Simo * 10.8.1853 *do*.

Aune * 20.11.1851 *do*.

Liisa * 1.2.1859 Sakkola Terenttilä † 21.3.1934 Metsäpirtti Terenttilä.

Taulu 32

Simo Hämäläinen * 22.1.1830 Sakkola Korhola. Taulu 28. Lampuoti.⁴ ∞ 26.12.1858 **Aune Paakkinen** * 2.5.1837 Sakkola.

Warpu * 30.11.1867 Sakkola Malakis.

Liisa * 17.3.1871 *do* † 10.10.1939 Metsäpirtti Kosela.

Taulu 33

Susanna Hämäläinen * 30.11.1832 Sakkola Martin-korhola. Taulu 28.⁵ ∞ 27.4.1863 **David Paukku** * 26.5.1839 Sakkola xx.

Martti Tuokko

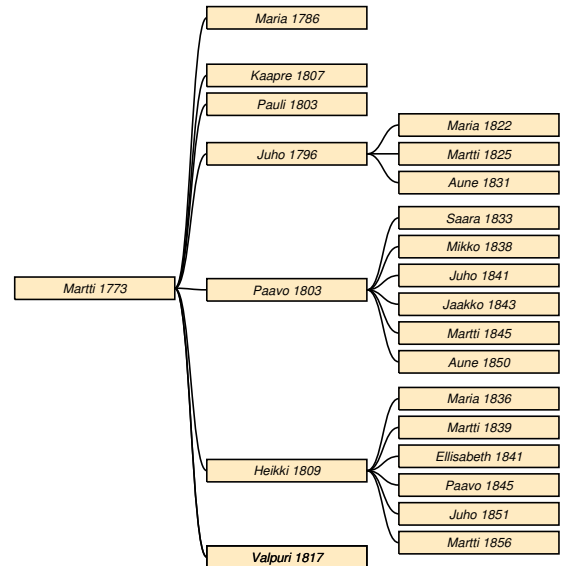

Taulu 34

Martti Tuokko * 4.10.1773 Sakkola Metsäpirtti † 25.5.1818 *do*. röds.. Taulu 6.⁶ ∞ 26.12.1794 **Liisa Korkka** * 17.9.1773 Sakkola Korhola † 2.6.1815 Sakkola Metsäpirtti. ∞ 21.1.1816 **Maria Lemmetti** * 17.4.1786 Sakkola Labanais † 11.2.1821 Sakkola Metsäpirtti. Taulu 35.

Maria Lemmetti * 17.4.1786 Sakkola Labanais † 11.2.1821 Sakkola Metsäpirtti. Taulu 35.

Kaapre * 3.6.1807 *do*.

Pauli * 24.1.1803 *do*.

Juho * 11.4.1796 *do* † 8.7.1862 *do*. Taulu 36.

Paavo * 24.1.1803 *do* † 16.10.1860 *do*. Taulu 37.

Heikki * 29.8.1809 Sakkola Metsäpirtti kk † 10.6.1865 *do*. Taulu 38.

Valpuri * 25.5.1817 *do*.

Taulu 35

Maria Lemmetti * 17.4.1786 Sakkola Labanais † 11.2.1821 Sakkola Metsäpirtti. h. feb. Taulu 34.⁷ ∞

¹RK 1831/108&27-44/26-LK 1830/546&459-55/41-synt

²RK 1831/73 (s. 1.1.1818)-44/77-54/94-80/141 (Sakkolaan 1885/529; Paavo Loposen l

³RK 1844/77&3 (v. 1850 sivulle 3)-55/167 (s. 27.7.1824)-80/269-synt-vih-kuol

⁴RK 1844/77-54/94 (s. 22.06.1830)-75/107-80/141-synt

⁵RK 1844/77-54/94-synt

⁶RK 1797/58-1810/91-19/98-synt-vih-kuol (i Metsäpirtti begra-vent)

⁷RK 1819/98-synt (ä Walborg Peldoin)-vih-kuol

Martti Tuokko * 4.10.1773 *do* † 25.5.1818 *do*. Taulu 34.

Valpuri * 25.5.1817 Sakkola Metsäpirtti kk.

Taulu 36

Juho Tuokko * 11.4.1796 Sakkola Metsäpirtti † 8.7.1862 *do*. nerffeber. Taulu 34.¹ ∞ 26.12.1821 **Saara Eeva** * 16.12.1796 Sakkola Kosela † 1.3.1871 Sakkola Metsäpirtti.

Maria * 1.11.1822 *do*.

Martti * 13.11.1825 Sakkola Metsäpirtti kk † 27.4.1904 Metsäpirtti kk.

Aune * 22.1.1831 Sakkola Metsäpirtti.

Taulu 37

Paavo Tuokko * 24.1.1803 Sakkola Metsäpirtti † 16.10.1860 *do*. Taulu 34. Talonpojan veli.² ∞ 1827 **Liisa Eeva** * 22.xx.1806 Sakkola Kosela † 8.8.1831 *do*. ∞ 1832 **Hanna Eeva** * 27.10.1808 *do* † 13.1.1890 Sakkola Metsäpirtti 2.

Saara * 8.9.1833 Sakkola Metsäpirtti † 3.9.1833 *do*.

Mikko * 18.4.1838 *do* † 29.5.1840 *do*.

Juho * 5.7.1841 *do* † 3.6.1843 *do*.

Jaakko * 5.8.1843 *do* † 5.12.1928 Metsäpirtti kk.

Martti * 25.11.1845 Sakkola Metsäpirtti † 17.2.1921 Metsäpirtti kk.

Aune * 10.11.1850 Sakkola Metsäpirtti † 17.12.1853 *do*.

Taulu 38

Heikki Tuokko * 29.8.1809 Sakkola Metsäpirtti kk † 10.6.1865 *do*. Taulu 34. Itsellinen.³ ∞ 26.12.1834 **Helena Metso** * 13.11.1814 *do* † 10.11.1864 *do*. Taulu 65.

Maria * 20.2.1836 Sakkola Metsäpirtti.

Martti * 8.8.1839 *do*.

Ellisabeth * 11.6.1841 *do*.

Paavo * 18.3.1845 Sakkola Metsäpirtti kk † 12.12.1890 Sakkola Vanhajaama.

Juho * 9.7.1851 Sakkola Metsäpirtti.

Martti * 15.6.1856 *do* † 15.1.1908 Metsäpirtti Korholanjama.

Taavetti Tuokko

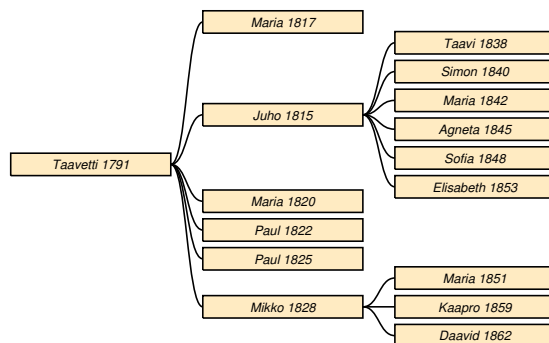

Taulu 39

Taavetti Tuokko * 21.5.1791 Sakkola Metsäpirtti kk † 14.12.1862 *do*. Taulu 6.⁴ ∞ 26.5.1817 **Aune Kuoppa** * 25.12.1788 *do* † 25.3.1841 *do*. ∞ 10.10.1841 **Maria Kuoppa** * 26.10.1792 Rautu Palkeala † 28.4.1865 Sakkola Metsäpirtti kk.

Maria * 5.4.1817 *do*.

Juho * 9.5.1815 *do* † 24.1.1872 *do*. Taulu 40.

Maria * 9.7.1820 *do*.

Paul * 3.4.1822 *do*.

Paul * 9.12.1825 *do*.

Mikko * 13.9.1828 *do* † 21.10.1867 Sakkola Metsäpirtti. Taulu 41.

Taulu 40

Juho Tuokko * 9.5.1815 Sakkola Metsäpirtti kk † 24.1.1872 *do*. Taulu 39.⁵ ∞ 2.10.1836 **Anna Kuoppa** * 19.4.1818 Rautu Palkeala † 11.12.1868 Sakkola Metsäpirtti kk.

Taavi * 17.12.1838 *do* † 12.3.1873 *do*.

Simon * 18.12.1840 *do*.

Maria * 10.6.1842 *do*.

Agneta * 5.5.1845 *do* † 16.12.1865 Sakkola Joentaka.

Sofia * 20.11.1848 Sakkola Metsäpirtti kk † 3.4.1924 Metsäpirtti kk.

Elisabeth * 4.3.1853 Sakkola Metsäpirtti kk † 1850-luku *do*.

Taulu 41

Mikko Tuokko * 13.9.1828 Sakkola Metsäpirtti kk † 21.10.1867 Sakkola Metsäpirtti. Taulu 39. Talonpoika.⁶ ∞ 10.10.1847 **Elisa Pohjolainen** * 15.9.1826

¹RK 1797/58-1831/84-synt-kuol

²RK 1831/84-55/105

³RK 1831/93 (vävy, s. 21.02.1810)-64/134-synt (29.08.1809)-viih

⁴RK 1819/102-31/92-44/89-55/106-synt (äiti Maria Lobro)

⁵RK 1831/92-44/89-55/106-64/119-synt-viih

⁶RK 1844/89-55/106-64/111-synt

Sakkola Korhola † 13.9.1895 Sakkola Metsäpirtti.

Maria * 21.8.1851 *do* † 3.2.1891 *do*.

Kaapro * 14.5.1859 *do*.

Daavid * 4.3.1862 *do* † 5.2.1886 *do*.

Elias Tuokko

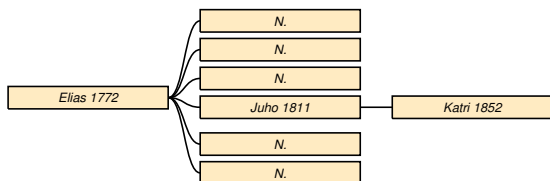

Taulu 42

Elias Tuokko * 31.12.1772 Sakkola Metsäpirtti † 16.12.1835 *do*. tonverk. Taulu 7. Talonpoika.¹ ∞ N. N.

N. N.

N. N.

N. N.

Juho * 3.1.1811 *do* † 30.10.1845 *do*. Taulu 43.

N. N.

N. N.

Taulu 43

Juho Tuokko * 3.1.1811 Sakkola Metsäpirtti † 30.10.1845 *do*. vattens. Taulu 42.² ∞ 26.12.1832

Anna Lemmetti * 3.12.1813 Sakkola Lapanainen † 31.1.1889 *do*.

Katri Lemmetti * 10.1.1852 *do* † 9.9.1917 Metsäpirtti Lapanainen.

Mikko Tuokko

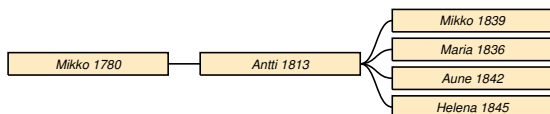

Taulu 44

Mikko Tuokko * 21.3.1780 Sakkola Metsäpirtti † 25.10.1818 *do*. lungsot. Taulu 7. Talonpoika.³ ∞

26.12.1806 **Anna Meskanen** * 24.2.1784 Sakkola Vi-lakkala.

Antti * 20.11.1813 Sakkola Metsäpirtti † 13.1.1856 *do*. Taulu 45.

Taulu 45

Antti Tuokko * 20.11.1813 Sakkola Metsäpirtti † 13.1.1856 *do*. hängt sig. Taulu 44. Itsellinen.⁴ ∞ N. N.

Mikko * 17.7.1839 *do* † 12.4.1895 Sakkola Joenta-ka.

Maria * 26.12.1836 Sakkola Metsäpirtti.

Aune * 23.5.1842 *do*.

Helena * 19.5.1845 *do*.

Anna Metso

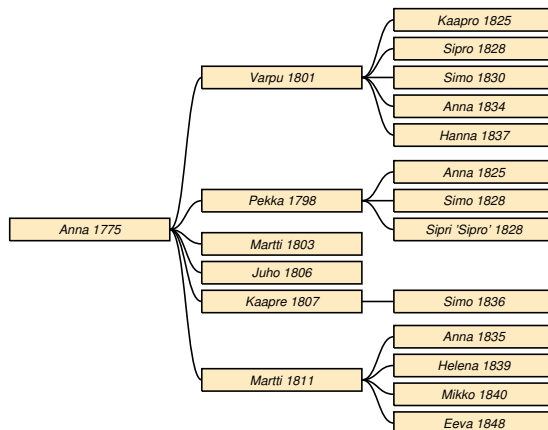

Taulu 46

Anna Metso * 2.2.1775 Sakkola Metsäpirtti † 1817 *do*. Taulu 8.⁵ ∞ **Sipi Haapsaari** * 1760 Sakkola Haapsaari † 7.6.1844 Sakkola Metsäpirtti kk.

Varpu * 10.2.1801 *do* † 7.12.1873 Sakkola Sunik-kala. Taulu 47.

Pekka * 30.6.1798 Sakkola Metsäpirtti † 14.2.1860 Sakkola Haapsaari. Taulu 48.

Martti * 8.8.1803 Sakkola Metsäpirtti.

Juho * 30.5.1806 *do*.

Kaapre * 18.12.1807 *do*. Taulu 49.

Martti * 24.2.1811 *do* † 31.1.1869 Sakkola Arkun-tanhua. Taulu 50.

¹RK 1797/59 (pso Anna Johdr Jäppin)-synt (s. 3.12.1772)-kuol (63 v, Bd g)

²synt-vih-kuol (34 v)

³RK 1797/59-1819/98-synt-kuol (50 v, värd, i Metsäp K gård)

⁴RK 1831/83 (s. 17.11.1815)-54/112-synt (äiti Anna Meskanen)-kuol (41 Kosela)

⁵RK 1797/61-1810/94-19/102 (s. 1770)-vih-synt (ei kuolleissa)

Taulu 47

Varpu Haapsaari * 10.2.1801 Sakkola Metsäpirtti kk † 7.12.1873 Sakkola Sunikkala. Taulu 46.¹ ∞ 27.10.1822 **Taavi Korkka** * 7.8.1790 *do* † 3.11.1864 *do*.

Kaapro * 18.1.1825 *do* † 24.7.1895 *do*.

Sipro * 30.6.1828 *do* † 22.8.1910 Metsäpirtti Sunikkala.

Simo * 7.9.1830 Sakkola Sunikkala † 21.1.1898 Sakkola Haapsaari.

Anna * 10.5.1834 Sakkola Sunikkala † 2.4.1911 Metsäpirtti Korholanjaam.

Hanna * 19.9.1837 Sakkola Sunikkala † 9.8.1887 Sakkola Joentaka.

Taulu 48

Pekka Haapsaari * 30.6.1798 Sakkola Metsäpirtti † 14.2.1860 Sakkola Haapsaari. Taulu 46.² ∞ 20.6.1824 **Vappu Laulajainen** * 17.1.1795 Sakkola Taipale † 30.3.1840 Sakkola Metsäpirtti. ∞ 1830 **Eeva Korpelainen** * 20.11.1812 Sakkola Raaju † 17.3.1883 Sakkola Metsäpirtti.

Anna * 27.9.1825 Sakkola Metsäpirtti kk † 1846 *do*.

Simo * 6.9.1828 Sakkola Haapsaari † 6.11.1871 *do*.

Sipri 'Sipro' * 6.9.1828 *do* † 21.12.1892 Venäjä.

Taulu 49

Kaapre Haapsaari * 18.12.1807 Sakkola Metsäpirtti. Taulu 46.³ ∞ **Piatta Nuora** * 26.8.1813.

Simo * 16.11.1836 Sakkola Metsäpirtti kk † 18.4.1894 Sakkola Metsäpirtti.

Taulu 50

Martti Haapsaari * 24.2.1811 Sakkola Metsäpirtti † 31.1.1869 Sakkola Arkuntanhua. nervfeb. Taulu 46. Vävy.⁴ ∞ 26.12.1834 **Maria Hiltunen** * 11.3.1816 Sakkola Kaarnajoki † 17.6.1847 *do*. ∞ 1840 **Aune Karonen** * 8.10.1822 † 1870 *do*.

Anna * 28.10.1835 *do* † 16.3.1901 Sakkola Joentaka.

Helena * 22.5.1839 Sakkola Kaarnajoki † 6.12.1842 *do*.

Mikko * 28.8.1840 *do* † 5.12.1876 Sakkola Haapsaari.

¹RK 1819/102&84-30/120-39/135-64/194 (s. 10.11.1806)-synt-vih

²RK 1819/102-31/93-synt-Haapsaaren suku

³RK 1831/93-synt

⁴RK 1831/83-54/106 (s.09.10.1810)-synt-kuol (58 v)

Eeva * 11.7.1848 Sakkola Kaarnejoki.

Yrjö Tuokko

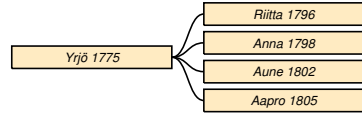

Taulu 51

Yrjö Tuokko * 1775 Sakkola Metsäpirtti † 19.1.1806 *do*. stygn. Taulu 9.⁵ ∞ 26.12.1795 **Liisa Ahtiainen** * 19.9.1777 Sakkola Jaama † 19.1.1850 Sakkola Metsäpirtti.

Riitta * 11.12.1796 *do*.

Anna * 17.2.1798 *do*.

Aune * 21.11.1802 *do*.

Aapro * 6.7.1805 *do*.

Mikko Tuokko

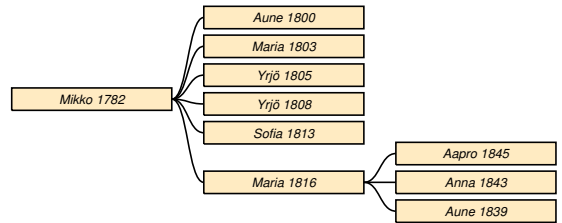

Taulu 52

Mikko Tuokko * 2.10.1782 Sakkola Metsäpirtti † 2.12.1838 Sakkola Kosela. åld sv.. Taulu 9. Bonde.⁶ ∞ 26.12.1799 **Anna Ahokas** * 6.7.1771 Rautu Palkiala † 10.9.1829 Sakkola Kosela.

Aune * 29.9.1800 *do*.

Maria * 20.5.1803 *do*.

Yrjö * 12.4.1805 *do*.

Yrjö * 3.10.1808 *do*.

Sofia * 16.10.1813 *do*.

Maria * 6.1.1816 *do* † 28.10.1845 Sakkola Hatakala. Taulu 53.

Taulu 53

Maria Tuokko * 6.1.1816 Sakkola Kosela †

⁵RK 1797/59-kuol (30 v)

⁶RK 1797/33-1810/52-HK 1818/Kosela-synt-kuol (66 v)

28.10.1845 Sakkola Hatakkala. Taulu 52.¹ ∞
 24.12.1834 **Simon Hataikka** * 1.6.1811 Sakkola Korhola † 19.8.1841 Sakkola Hatakkala. ∞ 14.8.1842
Juho Korkka * 27.12.1814 Sakkola Sunikkala †
 28.3.1892 Sakkola Vanhajaama.

Aapro Korkka * 24.9.1845 Sakkola Hatakkala †
 24.10.1845 *do.*

Anna Korkka * 24.4.1843 *do* † 28.1.1913
 Metsäpirtti Vanhajaama.

Aune Hataikka * 24.x.1839 Sakkola Hatakkala.

Martti Tuokko

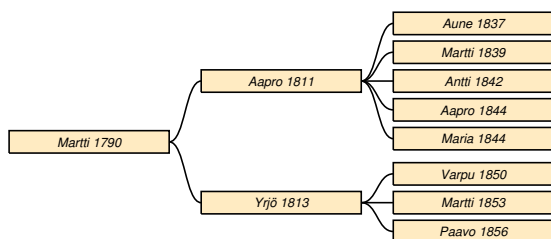

Taulu 54

Martti Tuokko * 24.5.1790 Sakkola Metsäpirtti †
 3.7.1876 *do.* Taulu 9. Landbonde.² ∞ 1800-luku **Anna Äikäs** * 30.9.1788 † 1873 *do.* ∞ 26.12.1810 **Aune Meskanen** * 1796 Sakkola Vilakkala † 26.4.1838
 Sakkola Metsäpirtti.

Aapro * 1.2.1811 *do* † 18.3.1863 *do.* Taulu 55.

Yrjö * 17.8.1813 *do* † 12.11.1857 *do.* Taulu 56.

Taulu 55

Aapro Tuokko * 1.2.1811 Sakkola Metsäpirtti †
 18.3.1863 *do.* Taulu 54.³ ∞ 26.12.1833 **Katariina Paksu** * 7.8.1812 Sakkola Raaju.

Aune * 31.10.1837 Sakkola Metsäpirtti kk.

Martti * 4.5.1839 *do.*

Antti * 4.4.1842 Sakkola Metsäpirtti.

Aapro * 28.3.1844 Sakkola Metsäpirtti kk †
 4.12.1914 Metsäpirtti kk.

Maria * 28.3.1844 Sakkola Metsäpirtti kk.

Taulu 56

Yrjö Tuokko * 17.8.1813 Sakkola Metsäpirtti †
 12.11.1857 *do.* Taulu 54.⁴ ∞ 26.12.1842 **Anna**

Myöhänen * 14.1.1821 Sakkola Koukunniemi †
 3.4.1866 Sakkola Metsäpirtti.

Varpu * 1.1.1850 *do* † 24.3.1931 Metsäpirtti Joentaka.

Martti * 30.5.1853 Sakkola Metsäpirtti kk.

Paavo * 19.9.1856 Sakkola Metsäpirtti † 10.5.1928
 Metsäpirtti Martinkorhola.

Matti Tuokko

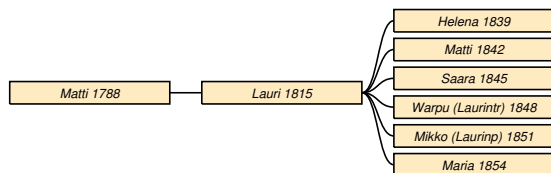

Taulu 57

Matti Tuokko * 12.3.1788 Sakkola Metsäpirtti. Taulu 10.⁵ ∞ 26.12.1811 **Helena Metso** * 12.1.1785 *do.*

Lauri * 31.8.1815 *do* † 9.9.1883 *do.* Taulu 58.

Taulu 58

Lauri Tuokko * 31.8.1815 Sakkola Metsäpirtti †
 9.9.1883 *do.* Taulu 57. Talollinen.⁶ ∞ 20.8.1834 **Anna Kiuru** * 2.10.1816 *do* † 7.2.1902 *do.*

Helena * 21.1.1839 *do.*

Matti * 13.1.1842 Sakkola Metsäpirtti kk.

Saara * 21.6.1845 Sakkola Metsäpirtti † 7.2.1910
 Metsäpirtti Taipale.

Warpu * 22.9.1848 Sakkola Metsäpirtti.

Mikko * 10.2.1851 Sakkola Metsäpirtti kk.

Maria * 31.12.1854 Sakkola Metsäpirtti.

¹RK 1830/12-44/12 (s. 08.04.1816)-synt-HK 1818/Kosela

²RK 1797/59-1864/116-72/120-synt-vih

³RK 1819/85 (s. 7.9.1809)-synt-vih-kuol

⁴RK 1831/85 (s. 16.03.1815)-44/87-55/104-64/116-synt-vih

⁵RK 1797/58-1819/98-synt

⁶RK 1864/118-90/263-synt (ä Helena Metso)-JussiKiuru/174 (s. 3.7.1815)

Valpuri Tuokko

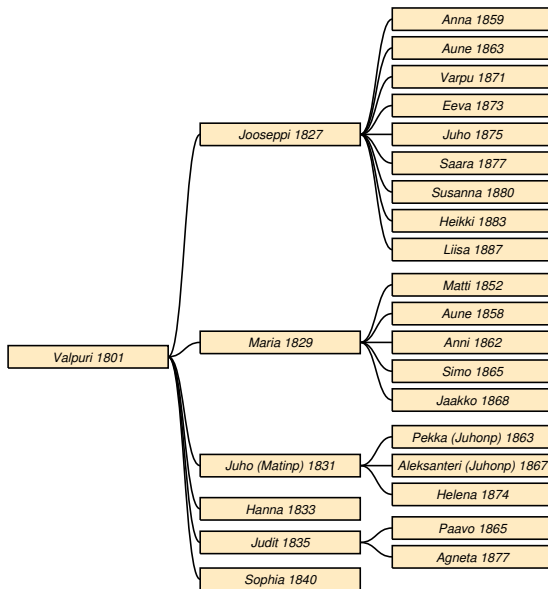

Taulu 59

Valpuri Tuokko * 10.2.1801 Sakkola Metsäpirtti † 1.8.1865 Sakkola Saaronen. vattsot. Taulu 10.¹ ∞ 26.12.1825 **Matti Lopenen** * 23.10.1804 *do* † 1869 *do*.

Jooseppi * 6.10.1827 *do* † 10.10.1896 Sakkola Vanhajaama. Taulu 60.

Maria * 29.11.1829 Sakkola Saaronen † 28.10.1899 Sakkola Taipale. Taulu 61.

Juho * 26.10.1831 Sakkola Saaronen. Taulu 62.

Hanna * 7.5.1833 *do*.

Judit * 8.10.1835 *do* † 24.6.1908 Metsäpirtti Arkuntanhua. Taulu 63.

Sophia * 16.4.1840 Sakkola Saaronen.

Taulu 60

Jooseppi Lopenen * 6.10.1827 Sakkola Saaronen † 10.10.1896 Sakkola Vanhajaama. Taulu 59. Torpparitallinen.² ∞ 1850-luku **Liisa Hatakka** * 3.12.1818 Sakkola Korhola † 13.5.1868 Sakkola Viisjoki. ∞ 22.12.1869 **Maria Suutari** * 7.7.1846 Venäjä Miikkulainen † 12.10.1916 Metsäpirtti Vanhajaama.

Anna * 8.7.1859 Sakkola Viisjoki † 24.9.1936 Metsäpirtti Vanhajaama.

Aune * 3.5.1863 Sakkola Vanhajaama † 3.12.1910 Metsäpirtti Vanhajaama.

¹RK 1819/98&68-31/112-44/132-55/151-65/185-vih-kuol (64 v)

²RK 1854/151&193-64/253-75/254-90/459-LK 1856/361-synt

Varpu * 29.7.1871 Sakkola Vanhajaama.

Eeva * 2.3.1873 *do* † 19.7.1946.

Juho * 6.1.1875 Sakkola Viisjoki † 28.3.1918 Metsäpirtti Tappari.

Saara * 24.2.1877 Sakkola Viisjoki † 28.5.1923 Metsäpirtti Vanhajaama.

Susanna * 27.8.1880 Sakkola Vanhajaama.

Heikki * 27.3.1883 *do* † 28.6.1937 Metsäpirtti Vanhajaama.

Liisa * 16.9.1887 Sakkola Vanhajaama.

Taulu 61

Maria Lopenen * 29.11.1829 Sakkola Saaronen † 28.10.1899 Sakkola Taipale. vanhuus. Taulu 59. Läkseimen leski.³ ∞ 20.10.1850 **Kaapre Leppänen** * 8.10.1827 Sakkola Kaarnajoki † 1868 Sakkola Saaronen.

Matti * 14.3.1852 Sakkola Kaarnejoiki † 9.5.1919 Sakkola Riiska.

Aune * 15.2.1858 Sakkola Kaarnejoiki † 19.3.1934 Metsäpirtti Saaronen.

Anni * 26.3.1862 Sakkola Kaarnejoiki.

Simo * 29.3.1865 Sakkola Saaronen.

Jaakko * 25.7.1868 *do* † 31.1.1931 Salmi Suonkylä?

Taulu 62

Juho Lopenen * 26.10.1831 Sakkola Saaronen. Taulu 59.⁴ ∞ 13.5.1860 **Aune Kelo** * 1834 Sakkola Purpua.

Pekka * 30.10.1863 *do*.

Aleksanteri * 24.10.1867 *do*.

Helena * 26.10.1874 *do*.

Taulu 63

Judit Lopenen * 8.10.1835 Sakkola Saaronen † 24.6.1908 Metsäpirtti Arkuntanhua. Taulu 59.⁵ ∞ 13.8.1865 **Matti Paukku** * 5.12.1834 Sakkola Kaarnajoki † 14.11.1867 Sakkola Saaronen. ∞ 25.7.1875 **Aapro Torikka** * 28.10.1827 Sakkola Joentaka? † 13.6.1906 Metsäpirtti Arkuntanhua.

Paavo Paukku * 13.8.1865.

Agneta Torikka * 25.7.1877 Sakkola Vanhajaama.

³RK 1854/98-64/184-75/185-82(II)/81-90/422-synt-kuol (ruotilas)

⁴RK 1855/151-vih (renki, nuorimies Saaroisista)-synt

⁵RK 1855/151-65/187-75/241-83(II)/165-90/7 (I pso Matti Paukku, töll)-1900/11-synt-vih

Maria Haapsaari

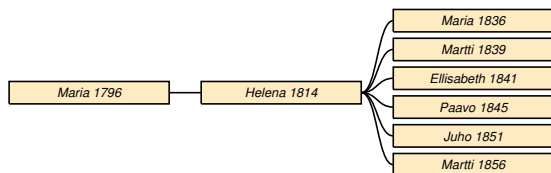

Taulu 64

Maria Haapsaari * 20.3.1796 Sakkola Korhola. Taulu 13.¹ ∞ 28.12.1817 **Juho Metso** * 30.4.1797 Sakkola Metsäpirtti.

Helena * 13.11.1814 Sakkola Metsäpirtti kk † 10.11.1864 *do.* Taulu 65.

Taulu 65

Helena Metso * 13.11.1814 Sakkola Metsäpirtti kk † 10.11.1864 *do.* stygn. Taulu 64.² ∞ 26.12.1834

Heikki Tuokko * 29.8.1809 *do* † 10.6.1865 *do.* Taulu 38.

Maria * 20.2.1836 Sakkola Metsäpirtti.

Martti * 8.8.1839 *do.*

Ellisabeth * 11.6.1841 *do.*

Paavo * 18.3.1845 Sakkola Metsäpirtti kk † 12.12.1890 Sakkola Vanhajaama.

Juho * 9.7.1851 Sakkola Metsäpirtti.

Martti * 15.6.1856 *do* † 15.1.1908 Metsäpirtti Korholanjama.

Heikki Haapsaari

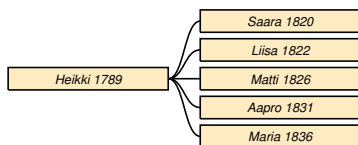

Taulu 66

Heikki Haapsaari * 20.5.1789 Sakkola Korhola † 23.2.1857 Sakkola Martinkorhola. vattensot. Taulu 13.³ ∞ 26.12.1819 **Ristiina Kurri** * 31.3.1797 Sakkola Saaronen † 23.2.1848 Sakkola Martinkorhola.

Saara * 30.9.1820 Sakkola Korhola.

Liisa * 28.8.1822 *do.*

Matti * 1.6.1826 *do.*

¹RK 1797/55-1810/85&94-31/93-synt-vih

²RK 1831/93-synt/Pauli-vih-kuol (50 v)

³RK 1797/55-1810/85-synt-vih-kuol (68 v)

Aapro * 5.6.1831 *do.*

Maria * 30.3.1836 *do.*

Martti Haapsaari

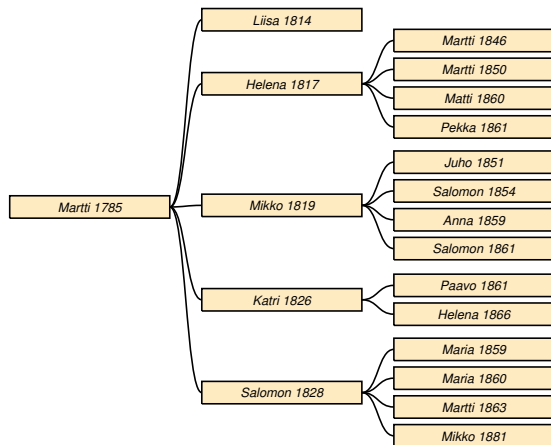

Taulu 67

Martti Haapsaari * 15.10.1785 Sakkola Korhola † 8.5.1838 Sakkola Haapsaari. stygn. Taulu 13.⁴ ∞ 26.12.1813 **Maria Puikkonen** * 24.12.1789 Sakkola Joentaka † 6.6.1827 *do.*

Liisa * 17.11.1814 Sakkola Korhola.

Helena * 7.4.1817 *do.* Taulu 68.

Mikko * 25.9.1819 *do* † 1866 Sakkola Joentaka. Taulu 69.

Katri * 15.1.1826 *do* † 9.6.1898 *do.* Taulu 70.

Salomon * 26.5.1828 Sakkola Korhola. Taulu 71.

Taulu 68

Helena Haapsaari * 7.4.1817 Sakkola Korhola. Taulu 67.⁵ ∞ **Mikko Hopia** * 2.12.1831 Pyhäjärvi Rodjalax.

Martti Haapsaari * 7.11.1846 Sakkola Joentaka.

Martti Haapsaari * 14.3.1850 *do.*

Matti * 5.3.1860 *do.*

Pekka * 17.7.1861 *do.*

Taulu 69

Mikko Haapsaari * 25.9.1819 Sakkola Korhola † 1866 Sakkola Joentaka. Taulu 67. Vävy.⁶ ∞ **Maria**

⁴RK 1783/43-97/55-1810/85-synt-vih (Maria Mattsdr Puikoin Joentaka)-kuol (53 v)

⁵RK 1855/36 (s. 2.3.1817)-64/33-synt (ä Maria Puikoin 28 v)

⁶RK 1844/33&28-64/30 (s. 8.6.1820)-synt (ä Maria Puikkonen 30 v)

Haapsaari * 5.12.1825 *do* † 27.9.1886 *do*.

Juho * 4.3.1851 *do* † 1.2.1925 Metsäpirtti Joentaka.

Salomon * 3.12.1854 Sakkola Joentaka.

Anna * 29.6.1859 *do*.

Salomon * 20.3.1861 *do*.

Taulu 70

Katri Haapsaari * 15.1.1826 Sakkola Joentaka † 9.6.1898 *do*. lavantauti. Taulu 67. Itsellisen tr, talon emäntä.¹ ∞ 8.8.1847 **Mikko Pusa** * 18.8.1827 *do* † 24.1.1896 *do*.

Paavo * 17.1.1861 *do* † 25.3.1938 Metsäpirtti Joentaka.

Helena * 8.3.1866 Sakkola Joentaka † 11.7.1921 Metsäpirtti Martinkorhola.

Taulu 71

Salomon Haapsaari * 26.5.1828 Sakkola Korhola. Taulu 67. Inhusing.² ∞ 2.1.1859 **Eeva Metso** * 12.9.1836 Sakkola Riiska.

Maria * 6.8.1859 Sakkola Joentaka.

Maria * 28.9.1860 *do*.

Martti * 23.9.1863 *do*.

Mikko * 18.9.1881 Vuolle Putkela.

Heikki Tuokko

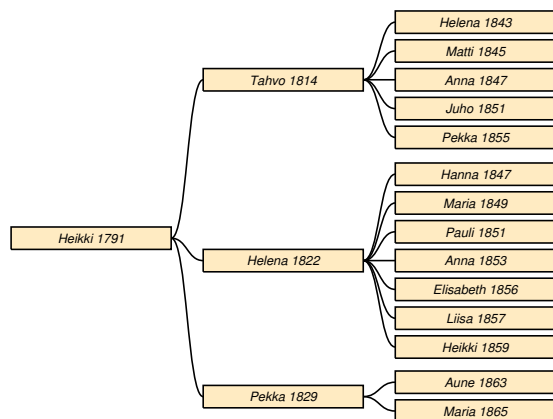

Taulu 72

Heikki Tuokko * 22.8.1791 Sakkola Koukunniemi

¹RK 1844/19-64/18-75/20-80/22 (s.10.10.1826)-synt-vih-kuol (71 v 7 kk 8 pv)

²RK 1855/36 (s. 6.8.1832)-65/32-75/34 (Vuolle)-synt (ä Maria Puikoin 21 v)

† 22.2.1837 *do*. nervfeb.. Taulu 16. Talonpoika.³ ∞ 26.12.1814 **Hanna Läätö** * 1796 *do* † 26.3.1865 *do*.

Tahvo * 13.3.1814 *do* † 1868 *do*. Taulu 73.

Helena * 21.6.1822 *do* † 21.1.1875 Sakkola Vanhajaama. Taulu 74.

Pekka * 12.1.1829 Sakkola Koukunniemi. Taulu 75.

Taulu 73

Tahvo Tuokko * 13.3.1814 Sakkola Koukunniemi † 1868 *do*. Taulu 72. Lampuuti.⁴ ∞ 27.6.1841 **Elisabet Eeva** * 8.11.1816 Sakkola Kosela † 11.2.1889 Sakkola xx.

Helena * 10.6.1843 Sakkola Koukunniemi.

Matti * 13.7.1845 *do*.

Anna * 19.12.1847 *do*.

Juho * 11.1.1851 *do*.

Pekka * 11.2.1855 *do* † 13.4.1927 Metsäpirtti Korholanjaama.

Taulu 74

Helena Tuokko * 21.6.1822 Sakkola Koukunniemi † 21.1.1875 Sakkola Vanhajaama. outredd. Taulu 72.⁵ ∞ 12.1.1845 **Matti Peltonen** * 8.9.1818 Sakkola Jaama † 1.7.1866 *do*.

Hanna * 4.2.1847 *do* † 28.12.1898 *do*.

Maria * 7.4.1849 *do* † 24.6.1918 Metsäpirtti Vanhajaama.

Pauli * 22.3.1851 Sakkola Vanhajaama.

Anna * 2.10.1853 *do*.

Elisabeth * 18.1.1856 *do*.

Liisa * 4.4.1857 *do*.

Heikki * 5.2.1859 *do* † 20.7.1918 Metsäpirtti Vanhajaama.

Taulu 75

Pekka Tuokko * 12.1.1829 Sakkola Koukunniemi. Taulu 72.⁶ ∞ 15.6.1862 **Eeva Peltonen** * 1.2.1832 Sakkola Jaama † 4.4.1868 Sakkola Koukunniemi.

Aune * 28.6.1863 *do*.

Maria * 31.3.1865 *do*.

³RK 1810/42-31/55-synt (äiti: Maria Ackain)-vih-kuol (46 v, Bd. g.)

⁴RK 1831/55 (s. 31.1.1815)-synt-Eevat (tilaton räsilampuuti, suppl 65/RK 1864)

⁵RK 1855/176 (s. 08.07.1828)-64/225-synt(ä:Anna Läti 28)-vih-kuo (52 v, Lb, ea)

⁶RK 1810/42-64/73&87 (Kaarnaajoelle 1871)-synt (äiti Hanna Läätö 24 v)-vih

Joonas Tuokko

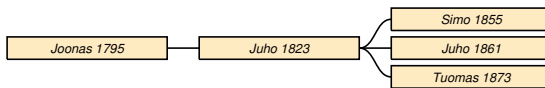

Taulu 76

Joonas Tuokko * 24.5.1795 Sakkola Koukunniemi † 30.11.1855 *do. slag.* Taulu 16.¹ ∞ **N. N.**

Juho * 6.4.1823 *do* † 7.4.1879 *do.* Taulu 77.

Taulu 77

Juho Tuokko * 6.4.1823 Sakkola Koukunniemi † 7.4.1879 *do.* typhus. Taulu 76. Landbonde.² ∞ 26.12.1855 **Sohvi Leppänen** * 3.3.1836 Sakkola Riiska † 26.6.1868 Sakkola Koukunniemi. ∞ 26.6.1869 **Susanna Hatakka** * 1.1.1846 Sakkola Arkuntanhua.

Simo * 10.3.1855 Sakkola Koukunniemi.

Juho * 20.2.1861 *do* † 24.7.1922 Metsäpirtti Koukunniemi.

Tuomas * 30.7.1873 Sakkola Koukunniemi.

¹synt-vih (Maria Johdr Kecki Haparainen)-kuol (60 v)

²RK 1855/71-65/75-75/80-kuol (56 v)

Hakemisto

Äikäs

Anna 1788-1873, 10

Ahokas

Anna 1771-1829, 9

Ahtiainen

Liisa 1777-1850, 9

Akkanen

Maria 1754-1799, 3

Eeva

Elisabet 1816-1889, 13

Hanna 1808-1890, 7

Liisa 1715-1755, 1

Liisa 1806-1831, 7

Saara 1796-1871, 7

Hämäläinen

Aapro 1839-1925, 5

Aatami 1810-1881, 5

Abraham 1788-1810, 1

Alexander 1853-, 5

Anna 1824-1903, 5, 6

Anni 1853-1921, 5

Aune 1814-, 5

Aune 1817-1852, 5, 6

Aune 1837-1897, 5

Aune 1862-, 5

Juho 1790-1849, 1, 5

Liisa 1871-1939, 6

Liisa 1819-, 5, 6

Maria 1776-1842, 1, 4

Martti 1743-1803, 1

Martti 1782-1858, 1, 4

Martti 1816-, 5

Martti 1822-, 5

Martti 1834-1902, 5

Matti 1847-, 5

Paavo 1844-1916, 5

Saara 1827-, 5

Simo 1830-, 5, 6

Susanna 1787-1826, 1, 5

Susanna 1777-, 1

Susanna 1832-, 5, 6

Susanna 1859-1937, 5

Tuomas 1820-1867, 5

Tuomas 1845-1888, 5

Valpuri 1827-1869, 5

Varpu 1856-1921, 5

Warpu 1867-, 6

Yrjö 1792-, 1

Yrjö 1815-1869, 5

Haapsaari

Aapro 1831-, 12

Anna 1799-, 2

Anna 1825-1846, 9

Anna 1835-1901, 9

Anna 1844-1908, 4

Anna 1859-, 13

Aune 1822-1864, 4

Eeva 1785-1836, 4

Eeva 1848-, 9

Heikki 1789-1857, 2, 12

Heikki 1818-, 4

Helena 1817-, 12

Helena 1839-1842, 9

Joonas 1792-, 2

Joonas 1801-, 2

Juho 1774-1844, 4

Juho 1806-, 8

Juho 1851-1925, 13

Kaapre 1807-, 8, 9

Katri 1826-1898, 12, 13

Liisa 1814-, 12

Liisa 1822-, 12

Maria 1805-1858, 4

Maria 1807-, 4

Maria 1796-, 2, 12

Maria 1825-1886, 12

Maria 1836-, 12

Maria 1859-, 13

Maria 1860-, 13

Martti 1785-1838, 2, 12

Martti 1803-, 8

Martti 1811-1869, 8, 9

Martti 1846-, 12

Martti 1850-, 12

Martti 1863-, 13

Matti 1788-, 2

Matti 1826-, 12

Mikko 1756-1820, 2

Mikko 1819-1866, 12

Mikko 1840-1876, 9

Mikko 1881-, 13

Pärttyli 1805-, 2

Pekka 1798-1860, 8, 9

Saara 1803-, 2

Saara 1820-, 12

Salomon 1828-, 12, 13

Salomon 1835-1910, 4

Salomon 1854-, 13

Salomon 1861-, 13

Simo 1828-1871, 9

Simo 1836-1894, 9

Sipi 1760-1844, 8

Sipri 'Sipro' 1828-1892, 9

Sophia 1813-1874, 4

Tahvo 1800-, 4

Varpu 1753-1812, 2

Varpu 1801-1873, 8, 9

Hatakka

Anna 1866-, 6

Aune 1839-, 10

Aune 1851-, 6

Eeva 1825-1900, 5

Kaapro 1830-1892, 6

Liisa 1757-1782, 2

Liisa 1818-1868, 11

Liisa 1859-1934, 6

Martti 1863-, 6

Mikko 1859-, 6

Mikko 1861-, 6

Simo 1853-, 6

Simon 1811-1841, 10

Susanna 1846-, 14

Susanna 1855-, 6

Hiltunen

Maria 1816-1847, 9

Hopia

Matti 1860-, 12

Mikko 1831-, 12

Pekka 1861-, 12

Hyytiä

Anna 1839-1840, 6

Anna 1854-1859, 6

Jaakko 1804-1874, 6

Johannes 1840-1842, 6

Joseph 1846-1847, 6

Kaapre 1852-1852, 6

Katarina 1842-1896, 6

Maria 1849-1918, 6

Martti 1844-1848, 6

Ilonen

Anna 1810-1876, 5

Immonen

Anna 1745-1790, 2

Karonen

Aune 1822-1870, 9

Kelo

Aune 1834-, 11

Kerminen

Juho 1826-1913, 5

Kiuru

Anna 1816-1902, 10

Korkka

Aapro 1845-1845, 10

Anna 1834-1911, 9

Anna 1843-1913, 10

Aune 1831-, 4

Hanna 1837-1887, 9

Juho 1814-1892, 10

Kaapro 1825-1895, 9

Liisa 1773-1815, 6

- Maria 1789-1853, 5
 Pekka 1794-1847, 4
 Simo 1830-1898, 9
 Sipro 1828-1910, 9
 Taavi 1790-1864, 9
 Tapani 1837-, 4
- Korpelainen**
 Eeva 1812-1883, 9
- Kuoppa**
 Anna 1818-1868, 7
 Aune 1788-1841, 7
 Maria 1792-1865, 7
- Kuparinen**
 Eeva 1803-1878, 4
- Kurri**
 Ristiina 1797-1848, 12
- Kyllästinen**
 Riitta 1750-1806, 2
- Lääti**
 Hanna 1796-1865, 13
- Laulajainen**
 Vappu 1795-1840, 9
- Lemmetti**
 Anna 1813-1889, 8
 Katri 1852-1917, 8
 Maria 1786-1821, 6
- Leppänen**
 Anni 1862-, 11
 Aune 1858-1934, 11
 Jaakko 1868-1931, 11
 Kaapre 1827-1868, 11
 Matti 1852-1919, 11
 Simo 1865-, 11
 Sohvi 1836-1868, 14
- Lobro**
 Maria 1767-, 2
- Loponen**
 Aleksanteri 1867-, 11
 Anna 1859-1936, 11
 Aune 1863-1910, 11
 Eeva 1873-1946, 11
 Hanna 1833-, 11
 Heikki 1883-1937, 11
 Helena 1874-, 11
 Jooseppi 1827-1896, 11
 Judit 1835-1908, 11
 Juho 1831-, 11
 Juho 1875-1918, 11
 Liisa 1887-, 11
 Maria 1829-1899, 11
 Matti 1804-1869, 11
 Paavo 1820-1854, 6
 Pekka 1863-, 11
 Saara 1877-1923, 11
 Sophia 1840-, 11
 Susanna 1880-, 11
 Varpu 1871-, 11
- Meskanen**
 Anna 1784-, 8
 Aune 1796-1838, 10
- Metso**
 Anna 1775-1817, 2, 8
 Aune 1772-, 2
 Eeva 1836-, 13
 Helena 1785-, 10
 Helena 1814-1864, 7, 12
 Juho 1797-, 12
 Katri 1833-1899, 4
 Matti 1739-1819, 2
 Taavi 1779-, 2
 Tapani 1809-1868, 4
- Myöhänen**
 Anna 1821-1866, 10
- Nuora**
 Juho 173x-1788, 1
 Piatta 1813-, 9
- Orava**
 Aune 1822-, 4
- Paakkinen**
 Aune 1837-, 6
- Paksu**
 Katariina 1812-, 10
- Paukku**
 Antti 1788-1822, 5
 David 1839-, 6
 Juho 1809-1873, 4
 Matti 1834-1867, 11
 Matti 1855-1931, 4
 Paavo 1865-, 11
 Riitta 1762-1822, 2
 Samuel 1837-1908, 4
 Staffan 1841-, 4
 Vilppo 1848-1924, 4
- Peltonen**
 Anna 1853-, 13
 Eeva 1832-1868, 13
 Elisabeth 1856-, 13
 Hanna 1847-1898, 13
 Heikki 1859-1918, 13
 Liisa 1857-, 13
 Maria 1849-1918, 13
 Matti 1818-1866, 13
 Pauli 1851-, 13
- Petersdr**
 Anna 1720-, 3
- Pohjolainen**
 Elisa 1826-1895, 7
- Puikkonen**
 Maria 1789-1827, 12
- Pusa**
 Helena 1866-1921, 13
 Mikko 1827-1896, 13
- Paavo 1861-1938, 13
- Repo**
 Maria 1723-1783, 1
- Suutari**
 Maria 1846-1916, 11
- Torikka**
 Aapro 1827-1906, 11
 Agneta 1877-, 11
- Tuokko**
 Aapro 1746-1804, 1, 2
 Aapro 1787-, 2
 Aapro 1805-, 9
 Aapro 1811-1863, 10
 Aapro 1844-1914, 10
 Agneta 1845-1865, 7
 Anna 1736-, 1
 Anna 1741-1803, 3
 Anna 1775-, 2
 Anna 1788-1820, 3
 Anna 1793-, 2
 Anna 1795-, 2
 Anna 1798-, 9
 Anna 1847-, 13
 Antti 1751-1776, 3
 Antti 1763-1767, 1
 Antti 1813-1856, 8
 Antti 1842-, 10
 Aune 1755-1834, 1
 Aune 1800-, 9
 Aune 1802-, 9
 Aune 1831-, 7
 Aune 1837-, 10
 Aune 1842-, 8
 Aune 1850-1853, 7
 Aune 1863-, 13
 Brigitta 1792-, 2
 Daavid 1862-1886, 8
 David 1775-, 2
 Elias 1772-1835, 2, 8
 Elisabeth 1853-185, 7
 Ellisabeth 1841-, 7, 12
 Esko 1742-, 1
 Eva 1768-, 1, 2
 Gabriel 1779-, 2
 Hans 1785-, 2
 Heikki 1767-, 2
 Heikki 1791-1837, 3, 13
 Heikki 1809-1865, 6, 7, 12
 Helena 1822-1875, 13
 Helena 1839-, 10
 Helena 1843-, 13
 Helena 1845-, 8
 Jaakko 1843-1928, 7
 Johannes 1777-, 2
 Joonas 1795-1855, 3, 14

- Juho 1709-1757, 1
 Juho 1796-1862, 6, 7
 Juho 1811-1845, 8
 Juho 1815-1872, 7
 Juho 1823-1879, 14
 Juho 1841-1843, 7
 Juho 1851-, 7, 12, 13
 Juho 1861-1922, 14
 Kaapre 1807-, 6
 Kaapro 1859-, 8
 Katariina 1752-1754, 3
 Katri 1778-, 2
 Lauri 1815-1883, 10
 Liisa 1738-1773, 1
 Liisa 1765-18, 1, 2
 Maria 176-1783, 2
 Maria 1766-, 1, 2
 Maria 1777-, 2
 Maria 1785-, 2
 Maria 1795-, 2
 Maria 1803-, 9
 Maria 1816-1845, 9
 Maria 1817-, 7
 Maria 1820-, 7
 Maria 1822-, 7
 Maria 1836-, 7, 8, 12
 Maria 1842-, 7
 Maria 1844-, 10
 Maria 1851-1891, 8
 Maria 1854-, 10
 Maria 1865-, 13
 Martti 1712-1784, 1
 Martti 1770-1771, 1
 Martti 1773-1818, 2, 6, 7
 Martti 1790-1876, 2, 10
 Martti 1791-, 2
 Martti 1825-1904, 7
 Martti 1839-, 7, 10, 12
 Martti 1845-1921, 7
 Martti 1853-, 10
 Martti 1856-1908, 7, 12
 Matti 1744-, 1
 Matti 1758-1823, 1, 2
 Matti 1777-, 2
 Matti 1788-, 2, 10
 Matti 1842-, 10
 Matti 1845-, 13
 Mikko 1851-, 10
 Mikko 1780-, 2
 Mikko 1780-1818, 2, 8
 Mikko 1782-1838, 2, 9
 Mikko 1828-1867, 7
 Mikko 1838-1840, 7
 Mikko 1839-1895, 8
 Nuutti 1799-1800, 3
 Paavo 1741-1808, 1, 2
 Paavo 1803-1860, 6, 7
 Paavo 1845-1890, 7, 12
 Paavo 1856-1928, 10
 Paul 1822-, 7
 Paul 1825-, 7
 Pauli 1680-173?, 1
 Pauli 1797-1802, 3
 Pauli 1803-, 6
 Pekka 1829-, 13
 Pekka 1855-1927, 13
 Pietari 1719-1759, 1, 3
 Riitta 1796-, 9
 Saara 1833-1833, 7
 Saara 1845-1910, 10
 Simo 1743-1783, 1, 2
 Simo 1755-1758, 3
 Simo 1855-, 14
 Simon 1840-, 7
 Sofia 1813-, 9
 Sofia 1848-1924, 7
 Taavetti 1791-1862, 2, 7
 Taavi 1838-1873, 7
 Tahvo 1814-1868, 13
 Tapani 1757-1822, 3
 Tuomas 1873-, 14
 Valpuri 1746-1780, 1, 2
 Valpuri 1801-1865, 2, 11
 Valpuri 1817-, 6, 7
 Varpu 1850-1931, 10
 Warpu 1848-, 10
 Yrjö 1775-1806, 2, 9
 Yrjö 1805-, 9
 Yrjö 1808-, 9
 Yrjö 1813-1857, 10